









As you read these instructions, you will see WARNINGS, CAUTIONS, NOTICES and NOTES. Each message has a specific purpose. WARNINGS are safety messages that indicate a potentially hazardous situation, which, if not avoided could result in serious injury or death. CAUTIONS are safety messages that indicate a potentially hazardous situation which, if not avoided, may result in minor or moderate injury. A CAUTION may also be used to alert against unsafe practice. CAUTIONS and WARNINGS identify the hazard, indicate how to avoid hazard, and advise of the probable consequence of not avoiding the hazard. NOTICES are messages to avoid property damage. NOTES are additional information to help you complete a procedure. **PLEASE WORK SAFELY!**

FCC and IndustryCanada(IC) Warning:

- This device complies with Part 15 of the FCC Rules. Operation is subject to the following two conditions: (1) This device may not cause harmful interference, and (2) this device must accept any interference received, including interference that may cause undesired operation.
- The term "IC:" before the radio certification number only signifies that industry Canada technical specifications were met.
- Any changes or modifications to this product not expressly approved by WARN Industries could void the user's authority to operate this product.

 WARNING		
		
<p>MOVING PARTS ENTANGLEMENT HAZARD</p> <p>Failure to observe these instructions could lead to severe injury or death.</p> <p>To avoid injury to hands or fingers.</p> <ul style="list-style-type: none"> • Always keep hands clear of rope, hook loop, hook and fairlead opening during installation, operation, and when spooling in or out. • Always use extreme caution when handling hook and rope during spooling operations. • Always use supplied hook strap whenever spooling rope in or out, during installation and during operation. • Always keep vehicle in sight during winching operation. • Always wear heavy leather gloves when handling rope. 		

 WARNING	
	
<p>CHEMICAL AND FIRE HAZARD</p> <p>Failure to observe these instructions could lead to severe injury or death.</p> <ul style="list-style-type: none"> • Always remove jewelry and wear eye protection. • Never lean over battery while making connections. • Always verify area is clear of fuel lines, fuel tank, brake lines, electrical wires, etc. when drilling. • Never route electrical cables: <ul style="list-style-type: none"> - Across any sharp edges. - Through or near moving parts. - Near parts that become hot. • Always insulate and protect all exposed wiring and electrical terminals. • Always install terminal boots as directed in installation instructions. 	

 WARNING	
	
<p>FALLING OR CRUSHING HAZARD</p> <p>Failure to observe these instructions could lead to severe injury or death.</p> <ul style="list-style-type: none"> • Never operate winch with less than 5 wraps of rope around the drum. Rope could come loose from the drum, as the rope attachment to the drum is not designed to hold a load. • Never use as an overhead hoist, or to suspend a load. • Never use to lift or move persons. 	

CAUTION

MOVING PARTS ENTANGLEMENT HAZARD

Failure to observe these instructions could lead to minor or moderate injury.

General Safety:

- **Always** Know Your Winch. Take time to fully read the Installation and Operations Guide, and Basic Guide to Winching Techniques, in order to understand your winch and its operation.
- **Never** operate this winch if you are under 16 years of age.
- **Never** operate this winch when under the influence of drugs, alcohol or medication.
- **Never** exceed winch or rope capacity listed on product data sheet. Double line using a snatch block to reduce winch load.
- **Never** use winch or rope for towing.

Installation Safety:

- **Always** choose a mounting location that is sufficiently strong to withstand the maximum pulling capacity of your winch.
- **Always** use factory approved mounting hardware, components, and accessories.
- **Always** use grade 5 or better hardware.
- **Never** weld mounting bolts.
- **Always** use care when using longer bolts than those supplied from factory. Bolts that are too long can damage the base and/or prevent the winch from being mounted securely.
- **Always** mount the winch and attach the hook to the rope's end loop before connecting the electrical wiring.
- **Always** position fairlead with WARNING label on top.
- **Always** spool the rope onto the drum in the direction specified by the winch warning label on the winch and/or documentation. This is required for the automatic brake to function properly.
- **Always** prestretch rope and respool under load before use. Tightly wound rope reduces chances of "binding", which can damage the rope.

CAUTION

MOVING PARTS ENTANGLEMENT HAZARD

Failure to observe these instructions could lead to minor or moderate injury.

Winching Safety:

- **Always** inspect rope, hook, and slings before operating winch. Damaged components must be replaced before operation. Protect parts from damage.
- **Never** leave wired remote control plugged into winch when free spooling, rigging, or when the winch is not being used.
- **Never** hook rope back onto itself. This damages the rope.
- **Always** use a choker chain, choker rope, or tree trunk protector on the anchor.
- **Always** remove any element or obstacle that may interfere with safe operation of the winch.
- **Always** take time to use appropriate rigging techniques for a winch pull.
- **Always** be certain the anchor you select will withstand the load and the strap or chain will not slip.
- **Never** engage or disengage clutch if winch is under load, rope is in tension or drum is moving.
- **Never** touch rope or hook while in tension or under load.
- **Never** touch rope or hook while someone else is at the control switch or during winching operation.
- **Always** stand clear of rope and load and keep others away while winching.
- **Always** be aware of stability of vehicle and load during winching. Alert all bystanders of any unstable condition.
- **Never** use a winch to secure a load.

CAUTION

MOVING PARTS ENTANGLEMENT HAZARD

Failure to observe these instructions could lead to minor or moderate injury.

Winching Safety:

- **Always** keep wired remote control lead clear of the drum, rope, and rigging. Inspect for cracks, pinches, frayed wires or loose connections. Replace remote control if damaged.
- **Always** pass wired remote control through a window to avoid pinching lead in door, when using remote inside a vehicle.
- **Never** leave remote control where it can be activated during free spooling, rigging, or when the winch is not being used.

CAUTION

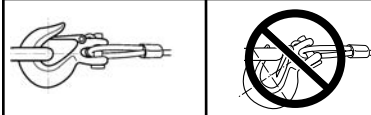

MOVING PARTS ENTANGLEMENT HAZARD

Failure to observe these instructions could lead to minor or moderate injury.

- **Always** use a hook with a latch.
- **Always** ensure hook latch is closed and not supporting load.
- **Never** apply load to hook tip or latch. Apply load only to the center of hook.
- **Never** use a hook whose throat opening has increased, or whose tip is bent or twisted.

CAUTION



CUT AND BURN HAZARD

Failure to observe these instructions could lead to minor or moderate injury.

To avoid injury to hands or fingers:

- **Always** wear heavy leather gloves when handling a rope.
- **Never** let rope slip through your hands.
- **Always** be aware of possible hot surface at winch motor, drum or rope during or after winch use.

NOTICE

AVOID WINCH AND EQUIPMENT DAMAGE

- **Always** avoid side pulls which can pile up rope at one end of the drum. This can damage rope or winch.
- **Always** ensure the clutch is fully engaged or disengaged.
- **Never** use winch to tow other vehicles or objects. Shock loads can momentarily exceed capacity of rope and winch.
- **Always** avoid "powering out" rope for extended distances. This causes excess heat and wear on the winch motor and brake.
- **Always** use care to not damage the vehicle frame when anchoring to a vehicle during a winching operation.
- **Never** "jog" rope under load. Shock loads can momentarily exceed capacity of rope and winch.
- **Never** use winch to secure a load during transport.
- **Never** submerge winch in water.
- **Always** store the remote control in a protected, clean, dry area.
- **Always** double line or pick distant anchor point when rigging. This maximizes pulling power and avoids overloading the winch.
- **Never** mount receiver near parts that get hot.
- **Never** mount receiver next to battery.

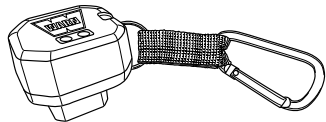
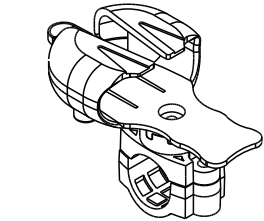
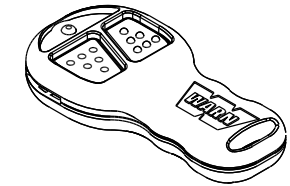
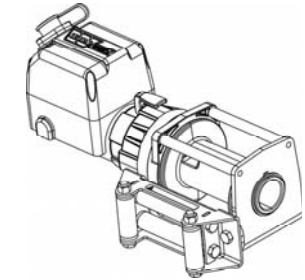
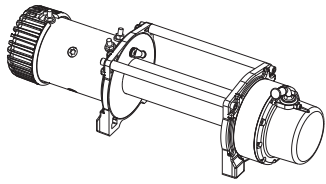

OVERVIEW

The WARN Wireless Control gives you the ability to operate the winch using a wireless hand held remote. The wireless control system integrates with a standard winch control pack so that the operator may use either the wired or wireless controls at any time.

To use the wireless system, the operator first activates the system by pressing and holding both buttons on the wireless remote for 3 seconds. This transfers control of the winch to the wireless control system. The GREEN indicator light on the handheld remote glows when the system is active and ready to use. Deactivate the system by pressing both buttons on the wireless transmitter simultaneously and holding for 3 seconds until GREEN light turns off.

After 2 minutes of idle time, the wireless system de-activates.

SAFETY

When installing your winch and winch control system, read and follow all mounting and safety instructions. Always use caution when working with electricity and remember to verify that no exposed electrical connections exist before energizing your winch circuit.

SPECIFICATIONS

Part numbers for complete system:
PN 90287 - Wireless control system (Truck/Utility)

Transmission range:
Up to 90 ft. (27m)

Receiver Operating voltage:
12 to 24 VDC

Receiver Fuse type and current rating:
ATC 7.5 amp

Batteries for hand held remote:
two alkaline, 12 volt, type 23

WIRELESS CONTROL KIT INCLUDES:

- Wireless Receiver (1)
- Wireless Transmitter (1)
- Holster Assembly (1)

STEP 1: MOUNT ALL WINCH COMPONENTS

First install the winch and control pack. Then install the wireless control system.

Location for these components may differ from the illustration depending on make and model of the vehicle. Read and understand the instructions to choose the appropriate mounting locations.

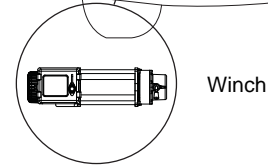
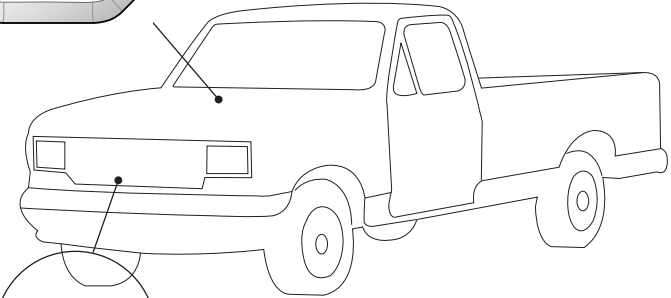
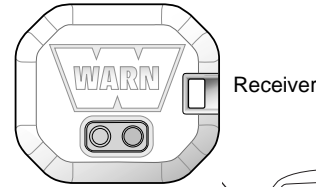

Receiver on Control Pack

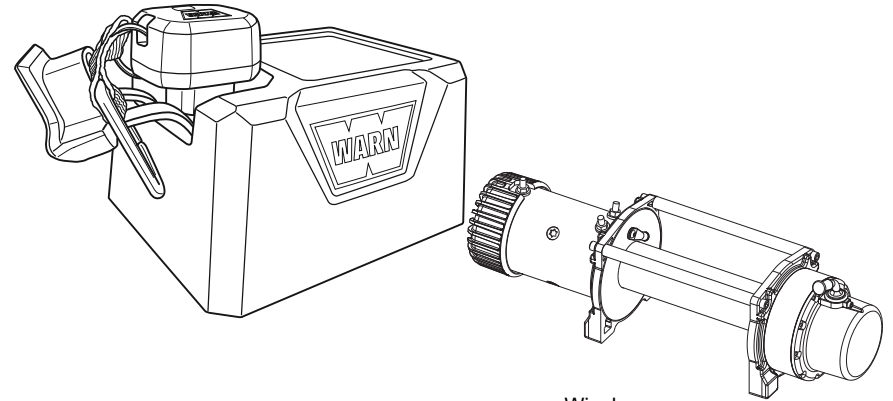

Winch

! WARNING

TO PREVENT SERIOUS INJURY OR DEATH FROM EXPLOSION:

- Do not drill into gas tank.
- Verify the area is clear behind the mounting location before drilling.

STEP 2: MOUNT THE RECEIVER

The receiver must be correctly installed to work properly. The receiver must be mounted to the control pack, allowing access to the programming button.

Mounting Steps:

1. Secure retention strap provided in kit to side of receiver as shown in picture.

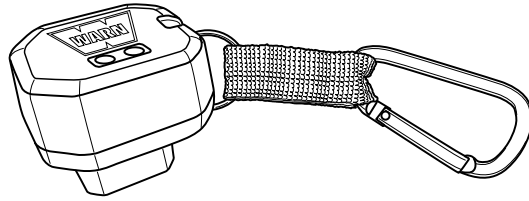

2. Plug the wireless receiver into "D" plug of control pack.
3. Loop carabiner around "D" cover plug to secure if receiver comes unplugged.

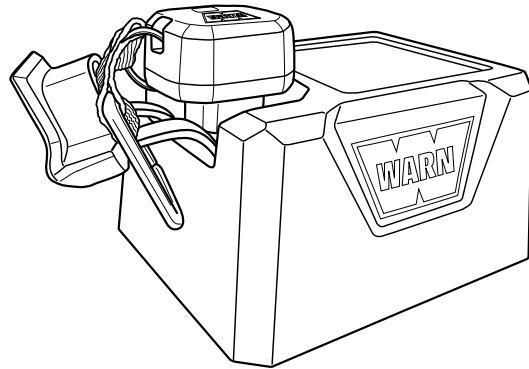

4. Remove receiver from winch when not in use.

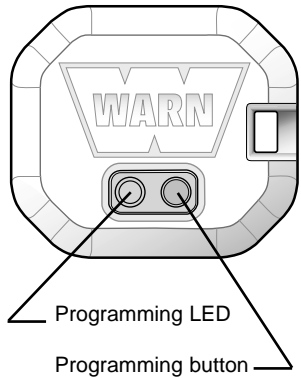

! WARNING

TO AVOID SERIOUS INJURY OR DEATH:

- **Always** use caution when moving or repositioning any vehicle controls so as to not compromise the safe operation of the winch or vehicle. Select a mounting position that will provide clearance for all vehicle controls.
- **Never** attempt to bypass receiver by connecting switches directly to contactor.

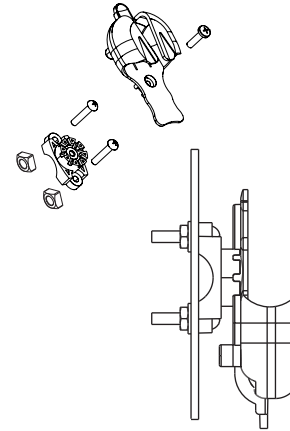

! CAUTION

ALWAYS KNOW YOUR WINCH:
Take time to fully read and understand the included Installation and Operations Guide, and Basic Guide to Winching Techniques, in order to understand your winch and the winching operation.

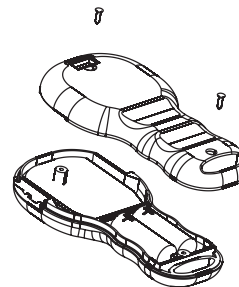

STEP 3: MOUNT THE HOLSTER

- Find a suitable location to mount the holster. The holster can be mounted to a shaft or a flat surface.
- The holster clamp must be mounted before assembly.
- Do not mount over any hoses, cables, or wiring.
- Assemble the holster as shown. Holster may be oriented in any one of eight positions.

STEP 4: SYSTEM CHECK

1. Check winch for proper operation using a standard remote. The wire rope should spool in and out in the direction indicated on the switch. If winch functions correctly, proceed to the next step. Otherwise troubleshoot.
2. Press and hold both buttons on the wireless handheld remote until the GREEN indicator light illuminates. The wireless system is now active and ready to use.
3. By pressing the buttons on the remote, verify that the winch powers IN and powers OUT properly.

REPLACING BATTERIES

If the indicator light on the handheld remote flashes RED during winching, the batteries are low and should be replaced.

1. Remove the two screws from the handheld remote.
2. Separate the top and bottom sections of the remote using a coin or screw driver.
3. Remove the old batteries and dispose in accordance with local environmental regulations.
4. Insert new alkaline batteries as shown with the positive terminals facing the switches. Do not mix old and new batteries.
5. Join the top and bottom sections making sure that they snap together and rubber seal remains intact.
6. Secure with the two screws.

This WARN Wireless Control System has been designed to minimize interference from other sources of radio.

CAUTION

TO AVOID MINOR OR MODERATE INJURY:

- Always be aware that obstacles and other radio transmission sources may affect performance.
- Always insure the matching WARN transmitter is closer to its receiver than other transmitters in use during winching.

CAUTION

TO AVOID MINOR OR MODERATE INJURY:

- Always use wired remote when intermittently "jogging" winch.

OPERATION

Turn On Sequence:

1. Activate the system by pressing both buttons on the wireless transmitter simultaneously and holding for 3 seconds until GREEN light illuminates.
2. The winch system is now operational.
3. Press the power IN or power OUT button as needed.

Turn Off Sequence:

1. Deactivate the system by pressing both buttons on wireless transmitter simultaneously and holding for 3 seconds until GREEN light turns off.

LED Indicator Light

Steady GREEN - system active and ready to use

Steady RED - winch powering in or out

Flashing RED during winching - battery low

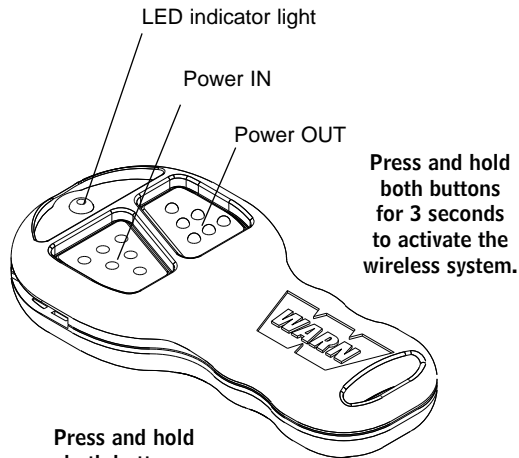

Press and hold both buttons for 3 seconds to deactivate the wireless system.

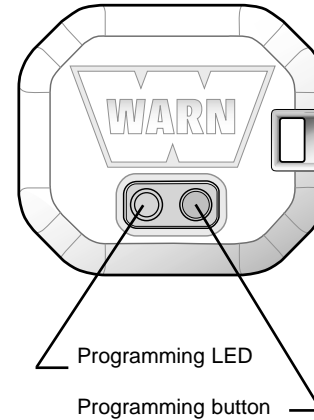
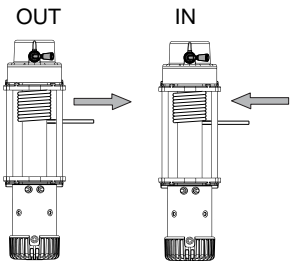

WARNING

TO AVOID SERIOUS INJURY OR DEATH:

- Never attempt to service components inside transmitter or receiver.
- Always consult an authorized WARN service center for service or warranty.

PROGRAMMING THE RECEIVER

The hand held remote (transmitter) is programmed from the factory to communicate with your specific receiver. Under normal circumstances programming will not be necessary. However, any replacement remote must be programmed to communicate with your receiver. Use the following procedure:

1. Insure the system is properly installed and connected.
2. Activate the new remote by pressing and holding both buttons on the wireless handheld remote until the GREEN LED illuminates.
3. Press and hold the receiver programming button for at least five (5) seconds until the RED LED on the receiver illuminates and stays on.
4. Release the programming button.
5. Press the power OUT button on the remote for at least one (1) second until the RED LED on the receiver turns off. Programming is now complete.

NOTE: Only one remote can be programmed for each receiver.

WARRANTY

Please refer to the warranty sheet enclosed with your winch for details.

REPLACEMENT PART NUMBERS

Ordering information: Parts may be obtained through your local dealer or distributor.

Part Number	Description
PN 90289	Receiver Module
PN 74524	Holster
PN 74520	Replacement transmitter (Remote)

The above list represents the most commonly requested replacement parts. A full listing of replacement and service parts are available. Check with your WARN authorized dealer or on the web: www.warn.com

TROUBLESHOOTING

If the winch does not power in or out when remote buttons are pushed:

1. Check that the wireless system has been activated (GREEN LED on remote is ON).
2. Check that receiver is securely plugged into the control pack "D" plug.



Les directives suivantes comprennent des indications intitulées AVERTISSEMENT, ATTENTION, AVIS et REMARQUE. Chacune a un objectif bien précis : AVERTISSEMENT présente des consignes de sécurité soulignant un danger potentiel qui, s'il n'est pas évité, peut entraîner des blessures graves ou la mort. ATTENTION comprend des consignes de sécurité signalant un danger potentiel qui, s'il n'est pas évité, peut entraîner des blessures légères ou modérées. ATTENTION sert aussi à signaler une utilisation dangereuse. ATTENTION et AVERTISSEMENT identifient un danger, indiquent comment l'éviter et montrent ses conséquences possibles si on l'ignore. AVIS présente des consignes visant à éviter les dommages matériels. REMARQUE donne des renseignements additionnels qui aident à accomplir une procédure. **TRAVAILLEZ PRUDEMMENT!**

 AVERTISSEMENT		
		
<p>DANGER DE HAPPEMENT PAR DES PIÈCES MOBILES Le non-respect des instructions peut entraîner des blessures graves, voire mortelles. Pour éviter de se blesser les mains ou les doigts.</p> <ul style="list-style-type: none"> • Toujours garder les mains éloignées du câble, de la boucle du crochet, du crochet et de l'ouverture du guide-câble durant l'installation et l'utilisation du treuil et l'enroulement ou le déroulement du câble. • Toujours faire très attention en manipulant le crochet et le câble pendant les manœuvres de déroulement. • Toujours utiliser le cordon du crochet fourni pour enrouler ou dérouler le câble, durant l'installation ou l'utilisation. • Toujours garder l'œil sur le véhicule durant les opérations de treuillage. • Toujours porter des gants de cuir épais durant la manipulation du câble. 		

 AVERTISSEMENT	
	
<p>RISQUES ASSOCIÉS À DES PRODUITS CHIMIQUES ET RISQUE D'INCENDIE Le non-respect des instructions peut entraîner des blessures graves, voire mortelles.</p> <ul style="list-style-type: none"> • Toujours retirer les bijoux et porter des lunettes de sécurité. • Ne jamais se pencher au-dessus de la batterie en procédant aux connexions. • Avant de percer, toujours s'assurer que la zone ne contient pas de conduites de carburant, de réservoir de carburant, de conduites de frein, de câblage électrique, etc. • Ne jamais faire passer des câbles électriques : <ul style="list-style-type: none"> - Sur des bords tranchants. - Par des pièces mobiles ou à proximité. - À proximité de pièces pouvant devenir chaudes. • Toujours isoler et protéger tous les fils et bornes électriques exposés. • Toujours installer les capuchons de borne de la manière indiquée dans les instructions d'installation. 	

 AVERTISSEMENT	
	
<p>DANGER DE CHUTE OU D'ÉCRASEMENT Le non-respect des instructions peut entraîner des blessures graves, voire mortelles.</p> <ul style="list-style-type: none"> • Ne jamais utiliser le treuil avec moins de 5 spires de câble enroulées autour du tambour, car le câble pourrait se dérouler du tambour, étant donné que l'ancrage du câble n'est pas conçu pour retenir une charge. • Ne jamais utiliser comme palan aérien ou pour suspendre une charge. • Ne jamais utiliser pour soulever ou transporter des personnes. 	

 ATTENTION
<p>DANGER DE HAPPEMENT PAR DES PIÈCES MOBILES Le non-respect des instructions peut entraîner des blessures mineures ou modérées.</p> <p>Consignes de sécurité générales :</p> <ul style="list-style-type: none"> • Toujours se familiariser avec le treuil. Prendre le temps de bien lire le manuel d'installation et le manuel de base des techniques de treuillage afin de comprendre l'appareil et son fonctionnement. • Les personnes âgées de moins de 16 ans ne doivent jamais faire fonctionner cet appareil. • Ne jamais faire fonctionner l'appareil sous l'effet de drogues, de l'alcool ou de médicaments. • Ne jamais excéder la capacité nominale du treuil ou du câble d'acier indiquée sur la fiche technique du produit. Un câblage double avec poulie ouvrante permet de réduire la charge subie par le treuil. • Ne jamais se servir du treuil ou du câble pour faire du remorquage. <p>Consignes de sécurité se rapportant à l'installation :</p> <ul style="list-style-type: none"> • Toujours choisir une surface de montage suffisamment résistante pour supporter la capacité de traction maximale du treuil. • Toujours utiliser du matériel de montage, des composants et des accessoires homologués par le fabricant. • Toujours utiliser un matériel de montage de catégorie 5 ou supérieure. • Ne jamais souder les boulons de montage. • Toujours faire attention quand on utilise des boulons plus longs que ceux fournis par le fabricant. Des boulons trop longs peuvent endommager la base ou empêcher le treuil d'être monté de manière sûre. • Toujours monter le treuil et fixer le crochet à la boucle d'extrémité du câble avant de raccorder le câblage électrique. • Toujours positionner le guide-câble avec l'étiquette d'AVERTISSEMENT sur le dessus. • Toujours enrouler le câble sur le tambour dans le sens spécifié par l'étiquette d'avertissement apposée sur le treuil ou la documentation du treuil. Cela est nécessaire pour que le frein automatique fonctionne correctement. • Toujours étirer le câble au préalable et l'enrouler sous charge avant de l'utiliser. Un câble enroulé de manière serrée réduit le risque qu'il coince et soit endommagé.

 ATTENTION
<p>DANGER DE HAPPEMENT PAR DES PIÈCES MOBILES Le non-respect des instructions peut entraîner des blessures mineures ou modérées.</p> <p>Consignes de sécurité concernant le treuillage :</p> <ul style="list-style-type: none"> • Toujours inspecter le câble, le crochet et les élingues avant de faire fonctionner le treuil. Tous les composants endommagés doivent être remplacés avant d'utiliser le produit. Protéger toutes les pièces contre le risque de dommages. • Ne jamais laisser la télécommande branchée sur le treuil durant la mise en route libre, le câblage ou quand le treuil n'est pas utilisé. • Ne jamais accrocher le câble à lui-même. Cela l'endommagerait. • Toujours utiliser une chaîne ou un câble à nœud coulant, ou une protection de tronçonneuse sur le point d'ancrage. • Toujours s'assurer que tous les obstacles potentiels sont écartés. • Toujours prendre le temps d'utiliser les techniques de câblage appropriées avant de faire fonctionner le treuil. • Toujours s'assurer que le point d'ancrage choisi peut supporter la charge et que la sangle ou la chaîne ne glisse pas. • Ne jamais essayer d'embrayer ou de débrayer si le treuil est sous charge, si le câble est en tension ou si le tambour est en train de tourner. • Ne jamais toucher le câble ou le crochet lorsque le câble est tendu ou sous charge. • Ne jamais toucher le câble ou le crochet lorsqu'une autre personne manipule l'interrupteur de commande ou durant le fonctionnement du treuil. • Toujours se tenir à l'écart du câble et de la charge et ne jamais laisser personne s'approcher durant l'utilisation. • Toujours être conscient de la stabilité du véhicule et de la charge durant l'utilisation. Alerter toutes les personnes alentour en cas d'instabilité. • Ne jamais se servir du treuil pour maintenir une charge.

ATTENTION

DANGER DE HAPPEMENT PAR DES PIÈCES MOBILES

Le non-respect des instructions peut entraîner des blessures mineures ou modérées.

Consignes de sécurité concernant le treuillage :

- Toujours garder le fil de la télécommande à l'écart du tambour, du câble et du câblage. S'assurer qu'il n'y a pas de fissures, de points de pincement, de fils effilochés ou de connexions desserrées. Remplacer la télécommande en cas de dommages.
- Si l'on manie la télécommande de l'intérieur d'un véhicule, toujours faire passer la télécommande par la fenêtre pour éviter de pincer le fil.
- Ne jamais laisser la télécommande dans un endroit où elle peut être activée durant la mise en roue libre, le câblage ou quand le treuil n'est pas utilisé.

ATTENTION



DANGER DE HAPPEMENT PAR DES PIÈCES MOBILES

Le non-respect des instructions peut entraîner des blessures mineures ou modérées.

- Toujours utiliser un crochet avec loquet.
- Toujours s'assurer que le loquet du crochet est fermé et qu'il ne supporte aucune charge.
- Ne jamais appliquer la charge sur l'extrémité ou le loquet du crochet. Appliquer la charge uniquement au centre du crochet.
- Ne jamais utiliser un crochet dont l'ouverture de la gorge a augmenté ou dont l'extrémité est courbée ou tordue.

ATTENTION



RISQUE DE COUPE ET DE BRÛLURE

Le non-respect des instructions peut entraîner des blessures mineures ou modérées.

Pour éviter de se blesser les mains et les doigts :

- Toujours porter des gants de cuir résistants durant la manipulation du câble.
- Ne jamais laisser le câble glisser dans les mains.
- Toujours penser aux surfaces chaudes au niveau du moteur du treuil, du tambour ou du câble durant ou après l'utilisation du treuil.

AVIS

ÉVITER D'ENDOMMAGER LE TREUIL ET L'ÉQUIPEMENT

- Toujours éviter de tirer sur le côté, ce qui a pour effet d'empiler le câble sur l'une des extrémités du tambour. Cela peut endommager le câble ou le treuil.
- Toujours s'assurer d'avoir complètement embrayé ou complètement débrayé.
- Ne jamais se servir du treuil pour remorquer d'autres véhicules ou objets. Les charges de choc peuvent momentanément dépasser de loin la capacité du câble et du treuil.
- Toujours éviter de dérouler le câble sur de grandes distances pour éviter que le moteur du treuil et le frein surchauffent et s'usent excessivement.
- Toujours faire attention à ne pas endommager le cadre si l'on décide d'arrimer le véhicule pour pouvoir travailler avec le treuil.
- Ne jamais " secouer " le câble sous charge. Les charges de choc peuvent momentanément dépasser de loin la capacité du câble et du treuil.
- Ne jamais se servir du treuil pour maintenir une charge pendant le transport.
- Ne jamais submerger le treuil dans l'eau.
- Toujours ranger la télécommande dans un endroit sûr, propre et sec.
- Toujours utiliser une ligne double ou choisir un point d'ancrage distant pour le câblage. Cela optimise la puissance de traction et évite de surcharger le treuil.
- Ne jamais monter le récepteur à proximité de pièces pouvant devenir chaudes.
- Ne jamais monter le récepteur près de la batterie.

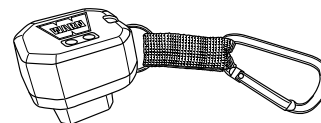
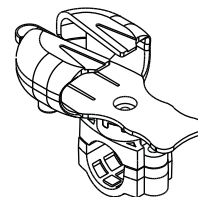
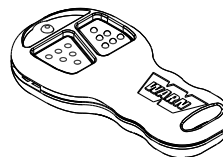
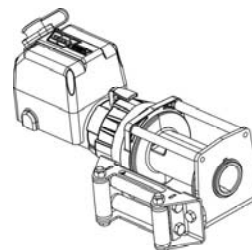
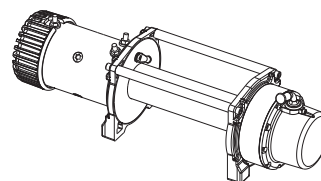

PRÉSENTATION

La télécommande sans fil WARN permet de faire fonctionner le treuil à l'aide d'une télécommande de poche sans fil. Le système de télécommande sans fil s'intègre au coffret de commande standard de sorte que l'opérateur peut utiliser en tout temps la télécommande avec ou sans fil.

Pour utiliser le système sans fil, l'opérateur active d'abord le système en maintenant enfoncés les deux boutons de la télécommande sans fil pendant 3 secondes. Cela transfère le contrôle du treuil au système de télécommande sans fil. Le voyant VERT de la télécommande de poche s'allume lorsque le système est activé et prêt à être utilisé. Désactiver le système en appuyant simultanément sur les deux boutons de l'émetteur sans fil et en les maintenant enfoncés pendant 3 secondes jusqu'à ce que le voyant VERT s'éteigne.

Après 2 minutes de temps mort, le système sans fil se désactive.

SÉCURITÉ

Lire et suivre les instructions de montage et de sécurité lors de l'installation du système de treuil et de commande du treuil. Toujours faire attention lorsqu'on travaille avec l'électricité et ne pas oublier de s'assurer qu'aucune connexion électrique n'est exposée avant de mettre le circuit du treuil sous tension.

CARACTÉRISTIQUES

Numéros de référence du système complet :

Réf. 90287 - Kit de mise à jour de télécommande sans fil (Camion/ Utilité)

Portée de transmission :

Jusqu'à 27m

Tension de fonctionnement du récepteur :

12 à 24 V c.c.

Type et courant nominal du fusible de récepteur :

ATC - 7,5 A

Piles pour télécommande de poche :

deux piles alcalines de 12 volts, type 23

TÉLÉCOMMANDE SANS FIL LE KIT COMPREND :

Récepteur sans fil (1)

Émetteur sans fil (1)

Étui (1)

PREMIÈRE ÉTAPE: MONTAGE DE TOUS LES ÉLÉMENTS DU TREUIL

Installer d'abord le treuil et les bloc de contrôle. Installer ensuite le système de télécommande sans fil.

L'emplacement de ces éléments peut différer de celui de l'illustration selon la marque et le modèle du véhicule.

Prendre soin de bien lire et comprendre les instructions afin de choisir.

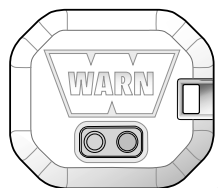

Récepteur

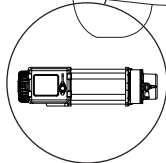
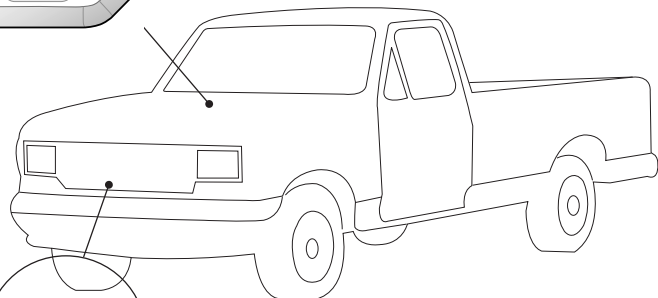

Treuil

Récepteur

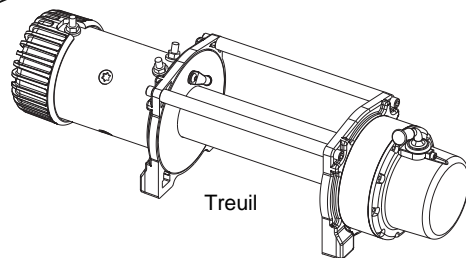
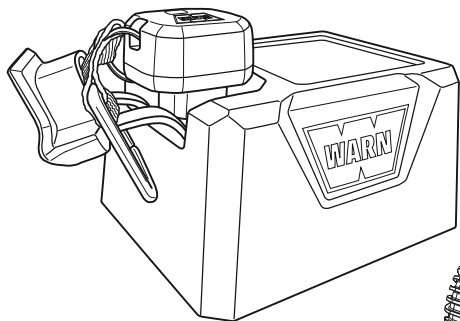

Treuil

! AVERTISSEMENT

POUR ÉVITER LES RISQUES DE BLESSURES GRAVES OU DE MORT SUITE À UNE EXPLOSION:

- Ne pas percer le réservoir à essence.
- S'assurer qu'aucun objet ne se trouve derrière l'emplacement de montage avant de percer.

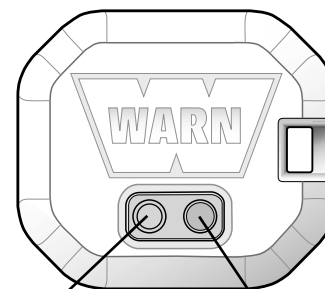

DEL de programmation

Bouton de programmation

ÉTAPE 2: MONTAGE DU RÉCEPTEUR

Le récepteur doit être correctement installé pour fonctionner de manière optimale. Le récepteur doit être monté sur le coffret de commande de façon à pouvoir accéder aux boutons de programmation.

Étapes de montage:

1. Attacher les sangles de retenue, fournies dans le kit, sur le côté du récepteur, comme indiqué sur le schéma.

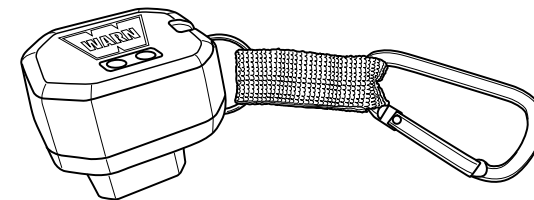

2. Brancher le récepteur sans fil dans la prise « D » du coffret de commande.

3. Attacher le mousqueton autour du couvercle de la prise « D » afin de le sécuriser au cas où le récepteur se débrancherait.

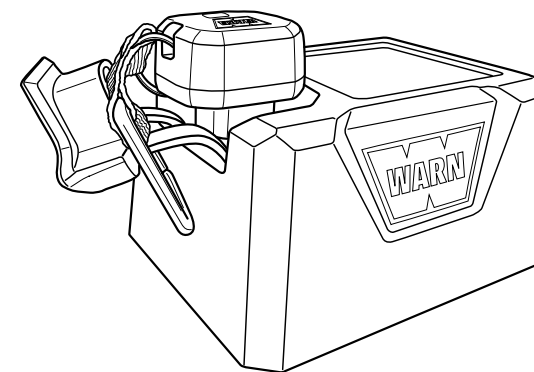

4. Retirer le récepteur du treuil lorsque vous ne l'utilisez pas.

AVERTISSEMENT

POUR ÉVITER DES BLESSURES GRAVES OU LA MORT:

- Toujours faire attention pour déplacer ou repositionner les commandes du véhicule afin de ne pas créer de risques durant le fonctionnement du treuil ou du véhicule. Sélectionner un emplacement de montage permettant de dégager toutes les commandes du véhicule.
- Ne jamais essayer de contourner le récepteur en connectant les commutateurs directement au coffret de commande.

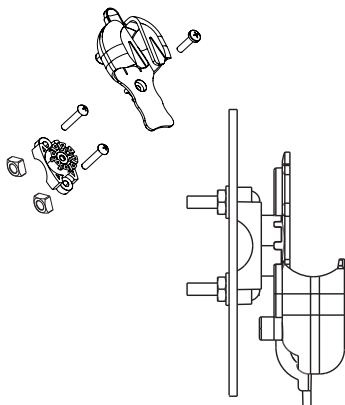

ATTENTION

TOUJOURS SE FAMILIARISER AVEC LE TREUIL:

Prendre le temps de bien lire et comprendre le manuel d'installation et d'utilisation ainsi que le manuel de base des techniques de treuillage inclus avec le treuil afin de se familiariser avec l'appareil et son fonctionnement.

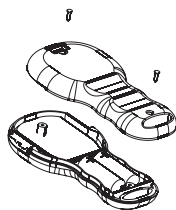

ÉTAPE 3: MONTAGE DE L'ÉTUI

- Trouver un bon emplacement où monter l'étui. L'étui peut être monté sur une gaine ou une surface plane.
- Le collier de l'étui doit être monté avant l'assemblage.
- Ne pas le monter sur des tuyaux, des câbles ou des fils.
- Assembler l'étui comme indiqué. On peut orienter l'étui dans huit positions différentes.

ÉTAPE 4: VÉRIFICATIONS DU SYSTÈME

1. Vérifier que le treuil fonctionne correctement au moyen d'une télécommande standard. Le câble d'acier doit se dérouler et s'enrouler dans le sens indiqué sur l'interrupteur. Si le treuil fonctionne correctement, passer au point suivant. Sinon, effectuer un dépannage.
2. Maintenir enfoncés les deux boutons de la télécommande de poche sans fil jusqu'à ce que le voyant VERT s'allume.
3. Tout en appuyant sur les boutons de la télécommande, s'assurer que le treuil enroule et déroule le câble correctement.

REPLACEMENT DES PILES

Si la lumière du voyant de la télécommande de poche clignote en ROUGE durant le treuillage cela indique que les piles sont faibles et qu'elles doivent être remplacées.

1. Retirer les deux vis de la télécommande de poche.
2. Séparer les parties supérieure et inférieure de la télécommande à l'aide d'une pièce de monnaie ou d'un tournevis.
3. Retirer les vieilles piles et s'en débarrasser conformément à la réglementation en vigueur.
4. Insérer des piles alcalines neuves tel qu'indiqué, les bornes positives étant orientées vers les commutateurs. Ne pas mélanger des piles usagées et des piles neuves.
5. Joindre les parties supérieure et inférieure en s'assurant qu'elles s'emboîtent avec un dé clic et que le joint en caoutchouc reste intact.
6. Fixer le tout à l'aide des deux vis.

Le système de télécommande sans fil WARN a été conçu de façon à minimiser les parasites provenant d'autres sources radio.

ATTENTION

POUR ÉVITER DES BLESSURES MINEURES OU MODÉRÉES :

- Toujours garder à l'esprit que les obstacles et d'autres sources de transmission radio peuvent détériorer les performances.
- Toujours s'assurer que l'émetteur WARN apparié est plus proche de son récepteur que d'autres émetteurs en utilisation durant le treuillage.

ATTENTION

POUR ÉVITER DES BLESSURES MINEURES OU MODÉRÉES :

- Toujours utiliser la télécommande à fil lorsqu'on actionne le treuil par petits coups de manière intermittente.

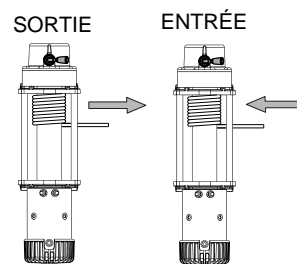

FONCTIONNEMENT

Séquence d'allumage :

1. Activer le système en appuyant simultanément sur les deux boutons de l'émetteur sans fil et en les maintenant enfoncés pendant 3 secondes jusqu'à ce que le voyant VERT s'allume.
2. Le système de treuil est maintenant opérationnel.
3. Appuyer au besoin sur le bouton d'enroulement (IN) ou de déroulement (OUT).

Séquence pour éteindre :

1. Désactiver le système en appuyant simultanément sur les deux boutons de l'émetteur sans fil et en les maintenant enfoncés pendant 3 secondes jusqu'à ce que le voyant VERT s'éteigne.

Voyant à DEL

VERT continu - Le système est activé et prêt à l'emploi
ROUGE continu - Le treuil enroule et déroule le câble
ROUGE clignotant durant le treuillage - Piles faibles

Voyant à DEL

Enrouler

Dérouler

Maintenir enfoncés les deux boutons pendant 3 secondes pour activer le système sans fil.

Maintenir enfoncés les deux boutons pendant 3 secondes pour désactiver le système sans fil.

DÉPANNAGE

Si le treuil n'enroule ou ne déroule pas le câble lorsque les boutons de la télécommande sont enfoncés :

1. S'assurer que le système sans fil a été activé (la DEL VERTE de la télécommande est allumée).
2. Vérifier que le récepteur est correctement branché dans la prise « D » du coffret de commande.

PROGRAMMATION DU RÉCEPTEUR

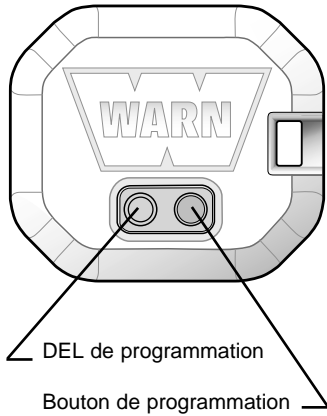

La télécommande de poche (émetteur) est programmée en usine de façon à communiquer avec votre récepteur. Il n'est pas nécessaire de la programmer, en temps normal. Toutefois, il faut programmer une télécommande de remplacement pour qu'elle puisse communiquer avec le récepteur. Appliquer la procédure suivante :

1. S'assurer que le système est installé et connecté correctement.
2. Activer le système en appuyant simultanément sur les deux boutons de la télécommande de poche sans fil et en les maintenant enfoncés pendant 3 secondes jusqu'à ce que le voyant VERT s'allume.
3. Maintenir enfoncé le bouton de programmation du récepteur pendant au moins cinq (5) secondes jusqu'à ce que la DEL rouge du récepteur s'allume et le demeure.
4. Relâcher le bouton de programmation.
5. Appuyer sur le bouton déroulemente (SORTIE) de la télécommande pendant au moins une (1) seconde jusqu'à ce que la DEL rouge du récepteur s'éteigne. La programmation est à présent achevée.

REMARQUE: On ne peut programmer qu'une seule télécommande par récepteur.

AVERTISSEMENT

POUR ÉVITER DES BLESSURES GRAVES OU LA MORT:

- Ne jamais tenter de réparer les composants situés à l'intérieur de l'émetteur ou du récepteur.
- Toujours consulter un centre de service autorisé WARN pour obtenir du support technique ou du service de garantie.

GARANTIE

Pour plus de précisions, consulter la feuille de garantie qui accompagne votre treuil.

RÉFÉRENCES DES PIÈCES DE RECHANGE

Pour passer une commande: Les pièces de rechange sont disponibles auprès du concessionnaire ou du distributeur régional.

Référence	Description
Réf. 90289	Module de récepteur
Réf. 74524	Étui
Réf. 74520	Émetteur de remplacement (Télécommande)

La liste ci-dessus représente les pièces de rechange les plus fréquemment demandées. Une liste complète des pièces de rechange est disponible. Consulter votre concessionnaire agréé WARN ou bien notre site Web : www.warn.com



In diesem Handbuch befinden sich WARNHINWEISE, VORSICHTSMASSNAHMEN, WICHTIGE ANMERKUNGEN und HINWEISE. Jede Textart hat einen bestimmten Zweck. WARNHINWEISE sind Sicherheitshinweise, die auf eine möglicherweise gefährliche Situation hinweisen, die zu schweren oder tödlichen Verletzungen führen kann, wenn sie nicht vermieden wird. VORSICHTSMASSNAHMEN sind Sicherheitshinweise, die auf eine möglicherweise gefährliche Situation hinweisen, die zu leichten oder mäßigen Verletzungen führen kann, wenn sie nicht vermieden wird. Eine VORSICHTSMASSNAHME kann auch auf unsichere Praktiken hinweisen. VORSICHTSMASSNAHMEN und WARNHINWEISE kennzeichnen die Gefahr, weisen auf Möglichkeiten zur Vermeidung der Gefahr hin und geben Aufschluss über die möglichen Folgen, wenn diese Gefahr nicht vermieden wird. Das Signalwort WICHTIG weist auf Anmerkungen mit Vorgehensweisen zur Vermeidung von Sachschäden hin. HINWEISE liefern zusätzliche Informationen, die Ihnen helfen, ein bestimmtes Verfahren durchzuführen.

BITTE UNBEDINGT ALLE SICHERHEITSMASSNAHMEN BEACHTEN!

ACHTUNG

GEFAHR DURCH BEWEGLICHE TEILE
Die Nichtbeachtung dieser Anweisungen kann zu schweren oder tödlichen Verletzungen führen.

So lassen sich Verletzungen an den Händen und Fingern vermeiden:

- Kontakt mit dem Seil, der Öse, dem Haken und der Seilführung während der Installation, des Betriebs und beim Ab- und Aufspulen vermeiden.
- Vorsicht beim Umgang mit Haken und Seil während des Spulvorgangs!
- Beim Auf- und Abspulen, während der Installation und während des Betriebs immer den mitgelieferten Hakengurt verwenden.
- Beim Windenbetrieb muss der Blickkontakt mit dem Fahrzeug stets gegeben sein.
- Bei der Handhabung des Seils stets schwere Lederhandschuhe tragen.

ACHTUNG

CHEMISCHE UND BRANDGEFAHR
Die Nichtbeachtung dieser Anweisungen kann zu schweren oder tödlichen Verletzungen führen.

- Schmuckstücke stets entfernen und Augenschutz tragen.
- Beim Anschluss der Kabel nicht über die Batterie lehnen.
- Immer sicherstellen, dass sich in dem Bereich, in dem gebohrt werden soll, keine Kraftstoffleitungen, Kraftstofftanks, Bremsleitungen, elektrischen Kabel usw. befinden.
- Elektrische Kabel niemals
 - über scharfe Kanten hinweg verlegen.
 - durch oder in der Nähe von beweglichen Teile verlegen.
 - in der Nähe von Teilen verlegen, die heiß werden können.
- Frei liegende Drähte und elektrische Anschlüsse sind immer zu isolieren und zu schützen.
- Schutzmanschetten sind immer gemäß den Installationsanweisungen anzubringen.

ACHTUNG

STURZ- ODER QUETSCHGEFAHR
Die Nichtbeachtung dieser Anweisungen kann zu schweren oder tödlichen Verletzungen führen.

- Der Betrieb der Winde mit weniger als 5 Seilwicklungen um die Trommel wird nicht empfohlen. Das Seil könnte sich von der Trommel lösen, da die Seilbefestigung an der Trommel nicht für eine Last konzipiert wurde.
- Nicht als Hebevorrichtung oder zum Aufhängen einer Last verwenden.
- Nicht als Lift oder zur Beförderung von Personen verwenden.

VORSICHT

GEFAHR DURCH BEWEGLICHE TEILE

Die Nichtbeachtung dieser Anweisungen kann zu leichten oder mäßigen Verletzungen führen.

Allgemeine Sicherheitsmaßnahmen:

- Sie sollten stets mit dem Betrieb und allen Komponenten der Winde vertraut sein. Installationsanleitung der Winde sowie die Richtlinien zur Windentechnik vollständig lesen.
- Nur Personen, die mindestens 16 Jahre alt sind, dürfen diese Winde in Betrieb nehmen.
- Winde niemals unter Alkohol-, Drogen- oder Medikamenteneinfluss in Betrieb nehmen.
- Die auf dem Datenblatt angegebene Zuglast der Winde bzw. des Seils darf niemals überschritten werden. Zur Reduzierung der Last sind eine Umlenkrolle und ein zweifach geschertes Seil erforderlich.
- Weder die Winde noch das Seil zum Ziehen von Lasten verwenden.

Sicherheitsmaßnahmen bei der Installation:

- Die Befestigungsstelle sollte immer fest genug sein, um der maximalen Nennleistung der Winde standhalten zu können.
- Nur vom Hersteller zugelassene Befestigungsteile, Komponenten und Zubehörteile verwenden.
- Die Metallteile müssen stets mindestens Grade 5 entsprechen.
- Keine Schweißbolzen verwenden.
- Vorsicht bei der Verwendung von Bolzen, die länger als die im Lieferumfang enthaltenen Bolzen sind. Zu lange Bolzen können den Sockel beschädigen und/oder eine sichere Befestigung der Winde verhindern.
- Vor Anschluss der Elektrik ist die Winde immer fest zu installieren und der Haken an der Endschlaufe des Seils zu befestigen.
- Seilführung immer so positionieren, dass das Warnetikett nach oben zeigt.
- Seil immer in der auf dem Warnetikett der Winde bzw. in den Unterlagen angegebenen Richtung auf die Trommel spulen. Diese Maßnahme ist für die ordnungsgemäße Funktion der Automatikbremse unerlässlich.
- Seil vor Inbetriebnahme immer erst dehnen und unter Last neu aufspulen. Ein fest aufgespultes Seil reduziert das Risiko, dass sich die Seillagen lockern und hängen bleiben oder Schäden verursachen.

VORSICHT

GEFAHR DURCH BEWEGLICHE TEILE

Die Nichtbeachtung dieser Anweisungen kann zu leichten oder mäßigen Verletzungen führen.

Sicherheitsmaßnahmen beim Windenbetrieb:

- Seil, Haken und Schlingen müssen vor Inbetriebnahme der Winde geprüft werden. Beschädigte Komponenten sind vor Inbetriebnahme auszutauschen. Alle Einzelteile sind vor Schäden zu schützen.
- Die verkabelte Fernsteuerung darf Freilauf, Abspannen oder bei Nichtgebrauch der Winde nicht an der Winde angeschlossen bleiben.
- Seil niemals am Seil einhaken. Dadurch wird das Seil beschädigt.
- Stets eine Kette, ein Seil oder eine sonstige Schutzvorrichtung (z.B. für Bäume) mit dem Anker verwenden.
- Gegenstände oder Hindernisse, die einen sicheren Betrieb der Winde beeinträchtigen könnten, sind zu entfernen.
- Vorsicht beim Abspannen in Vorbereitung des Windenvorgangs!
- Sicherstellen, dass der gewählte Anker der Last standhalten kann und dass weder der Riemen noch die Kette verrutschen können.
- Kupplung bei belasteter Winde, gespanntem Seil oder sich bewegender Seiltrommel nicht ein- oder ausrasten lassen.
- Niemals Seil oder Haken berühren, wenn diese unter Spannung stehen.
- Während des Windenbetriebs - oder wenn jemand anderes die Steuerung der Winde übernommen hat - weder Seil noch Haken berühren.
- Abstand zum Seil und der Last einhalten und andere Personen während des Windenbetriebs fern halten.
- Das Betriebspersonal muss sich der Stabilität von Fahrzeug und Last während des Betriebs der Winde bewusst sein. In der Nähe befindliche Personen müssen über instabile Zustände informiert werden.
- Winde nicht zur Sicherung der Last verwenden.

VORSICHT

GEFAHR DURCH BEWEGLICHE TEILE

Die Nichtbeachtung dieser Anweisungen kann zu leichten oder mäßigen Verletzungen führen.

Sicherheitsmaßnahmen beim Windenbetrieb:

- Fernsteuerungskabel immer von der Trommel, dem Seil und beim Abspannen fern halten. Auf rissige, geknickte oder ausgefranzte Drähte oder lockere Anschlüsse achten. Beschädigte Fernsteuerungen austauschen.
- Bei Verwendung der verkabelten Fernsteuerung im Fahrzeug die Fernsteuerung immer durch das Fenster reichen, um ein Quetschen des Kabels in der Tür zu vermeiden.
- Fernsteuerung beim Freilauf, Abspannen oder bei Nichtgebrauch der Winde entfernen, damit sie nicht aktiviert werden kann.

VORSICHT

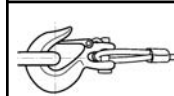

GEFAHR DURCH BEWEGLICHE TEILE

Die Nichtbeachtung dieser Anweisungen kann zu leichten bis mäßigen Verletzungen führen.

- Immer Haken und Riegel verwenden.
- Immer sicherstellen, dass der Riegel geschlossen ist und keine Last trägt.
- Hakenspitze oder Riegel nicht belasten. Nur die Hakenmitte belasten.
- Verworfenen Haken bzw. Haken mit einer verbreiterten Durchlassöffnung nicht verwenden.

VORSICHT



SCHNITTVERLETZUNGS- UND VERBRENNUNGSGEFAHR

Die Nichtbeachtung dieser Anweisungen kann zu leichten oder mäßigen Verletzungen führen.

So lassen sich Verletzungen an den Händen und Fingern vermeiden:

- Bei der Handhabung des Seils stets schwere Lederhandschuhe tragen.
- Seil nie durch die Hände gleiten lassen.
- Während des Betriebs und nach Verwendung der Winde immer auf möglicherweise heiße Flächen in der Nähe des Motors, der Trommel oder des Seils achten.

HINWEIS

SO LASSEN SICH SCHÄDEN AN DER WINDE UND AN DEN GERÄTEN VERMEIDEN:

- Das Einziehen des Seils von der Seite ist zu vermeiden, da sich das Seil an einem Ende der Trommel ansammeln kann. Bei Nichtbeachtung dieser Anweisung können Schäden am Seil oder der Winde entstehen.
- Immer darauf achten, dass die Kupplung vollkommen ein- oder ausgerastet ist.
- Winde niemals zum Schleppen anderer Fahrzeuge oder Objekte verwenden. Schocklasten können die Leistungsfähigkeit des Seils und der Winde kurzzeitig überschreiten.
- Das Abspulen des Seils über längere Strecken ist zu vermeiden. Dies führt zu einer zu starken Wärmebildung im Motor und an der Bremse.
- Immer darauf achten, dass das Chassis bei der Verankerung des Fahrzeugs während des Windenbetriebs nicht beschädigt wird.
- Seil unter Last immer nur langsam einziehen. Schocklasten können die Leistungsfähigkeit des Seils und der Winde kurzzeitig überschreiten.
- Winde nicht zur Sicherung der Last während des Transports verwenden.
- Winde niemals in Wasser eintauchen.
- Fernsteuerung an einem geschützten, sauberen, trockenen Ort aufbewahren.
- Seil immer zweifach scheren oder beim Abspannen einen weit entfernten Ankerpunkt wählen. Dadurch wird die Zugleistung maximiert und ein Überlasten der Winde verhindert.
- Empfänger nicht in der Nähe von Teilen anbringen, die heiß werden.
- Empfänger nicht neben der Batterie bzw. dem Akku anbringen.

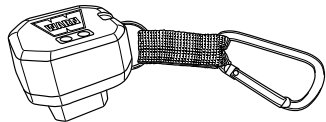
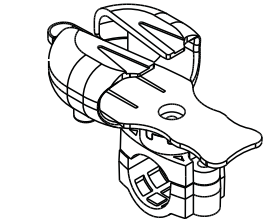
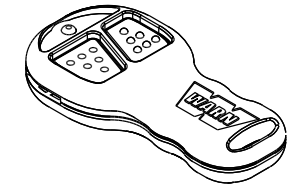
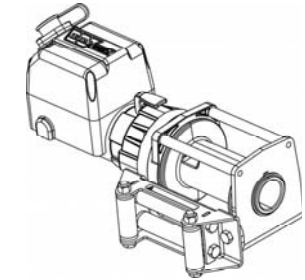
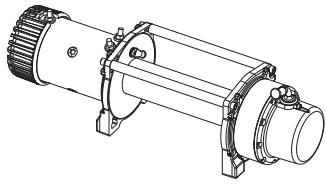

ÜBERBLICK

Die drahtlose Fernsteuerung von WARN ermöglicht es Ihnen, die Winde mit einer handgehaltenen Fernsteuerung zu bedienen. Die schnurlose Steuerung lässt sich an eine standardmäßige Windensteuerung anschließen, damit sowohl die verkabelte als auch schnurlose Steuerung nach Bedarf eingesetzt werden kann.

Zur Verwendung des drahtlosen Systems aktiviert der Benutzer zunächst das System, indem er beide Tasten auf der Fernsteuerung 3 Sekunden lang gedrückt hält. Dadurch wird die Kontrolle der Winde an die drahtlose Steuerung übertragen. Die GRÜNE Anzeige auf der Fernsteuerung leuchtet auf, sobald das System aktiviert und betriebsbereit ist. System ausschalten. Dazu auf beide Knöpfe auf dem schnurlosen Transmitter drücken und diese 3 Sekunden lang gedrückt halten. Die GRÜNE LED erlischt.

Das drahtlose System schaltet sich nach 2 Minuten Ruhezeit aus.

SICHERHEIT

Lesen Sie vor der Installation Ihres Windensteuerungssystems alle Montage- und Sicherheitshinweise und befolgen Sie diese. Gehen Sie bei der Arbeit mit Elektrizität stets vorsichtig vor. Vergewissern Sie sich, dass keine elektrischen Anschlüsse frei liegen, bevor Sie den Windenschaltkreis an die Stromversorgung anschließen.

TECHNISCHE DATEN

Bestellnummern für komplettes System:
Best.-Nr. 90287 - Umrüstbausatz für drahtlose Steuerung (Lastwagen/ Nützlichkeit)

Übertragungsbereich:
Auf zu 27 m

Betriebsspannung des Empfängers:
12 bis 24 V Gleichspannung

Typ und Belastbarkeit der Sicherung des Empfängers:
ATC 7,5 A

Batterien für handgehaltene Fernsteuerung:
Zwei Alkalibatterien, 12 V, Typ 23

DRAHTLOSE FERNSTEUERUNG BAUSATZ UMFASST:

- Drahtloser Empfänger (1)
- Drahtloser Sender (1)
- Halfterbaugruppe (1)

SCHRITT 1: WINDENKOMponentEN MONTIEREN

Zuerst werden die Winde und die Steuerung installiert, gefolgt vom schnurlosen Steuersystem.

Die Positionen dieser Komponenten können je nach Fahrzeugmodell und -baujahr von den Angaben in der Abbildung abweichen.

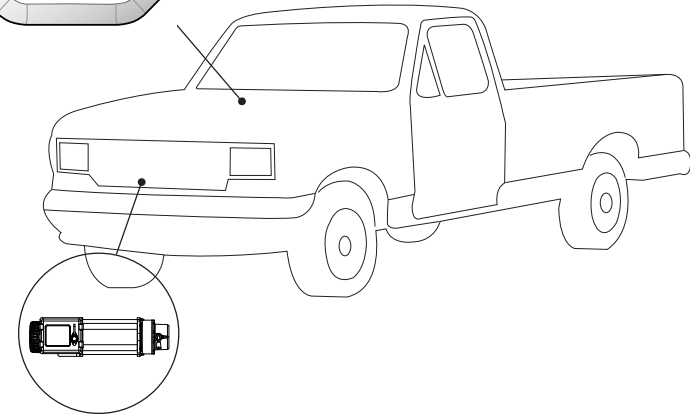
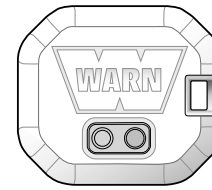

Empfängermodul

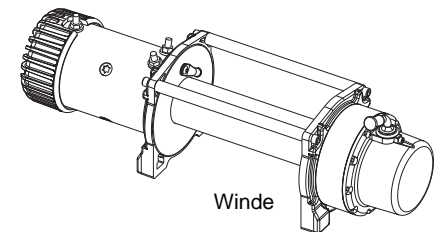
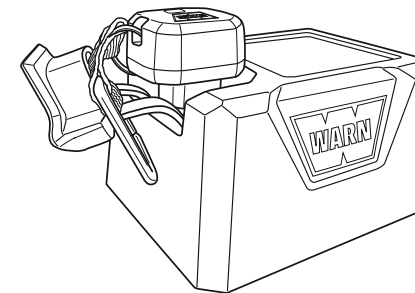

Winde

! ACHTUNG

UM SCHWERE ODER TÖDLICHE VERLETZUNGEN DURCH EXPLOSION ZU VERMEIDEN:

- Bohren Sie keine Löcher in den Kraftstofftank.
- Vergewissern Sie sich, dass der Bereich hinter der Montagestelle frei ist, bevor Sie mit den Bohrarbeiten beginnen.

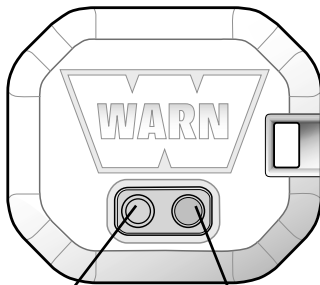

Programmier-LED

Programmiertaste

SCHRITT 2: EMPFÄNGER MONTIEREN

Der Empfänger kann nur bei richtiger Installation ordnungsgemäß funktionieren. Der Empfänger muss so an der Steuerung montiert werden, dass die Programmier Taste zugänglich bleibt.

Montageverfahren

1. Den mit dem Set mitgelieferten Haltegurt an der Seite des Empfängers befestigen (siehe Abbildung).

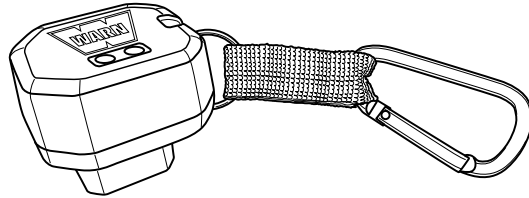

2. Den Funkempfänger an Anschluss „D“ der Steuerung anschließen.
3. Den Karabinerhaken zur Sicherung um den Abdeckstopfen für „D“ legen, für den Fall, dass der Empfänger ausgesteckt wird.

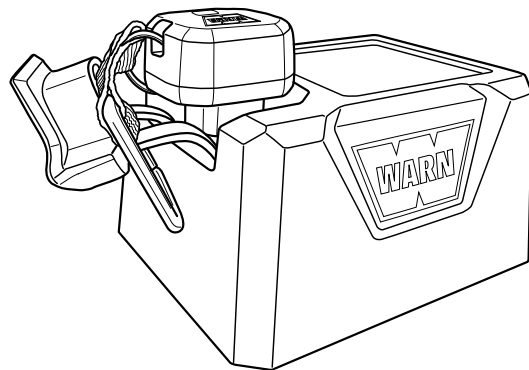

4. Den Empfänger von der Winde abnehmen, wenn er nicht verwendet wird.

! ACHTUNG

SO LASSEN SICH SCHWERE ODER TÖDLICHE VERLETZUNGEN VERHINDERN:

- Vorsicht bei der Verlegung oder erneuten Positionierung der Fahrzeugsteuerungen, damit die sichere Betriebsweise der Winde oder des Fahrzeugs gewährleistet ist. Befestigungsstellen sollten ausreichend Abstand für alle Fahrzeugsteuerungen bieten.
- Der Empfänger darf nicht umgangen werden, indem der Schalter direkt an die Steuerung geschlossen wird.

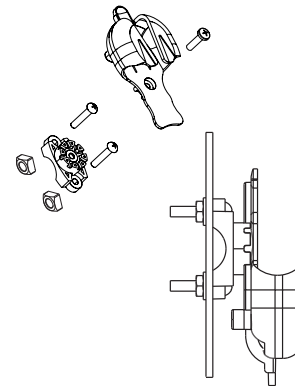

! VORSICHT

MACHEN SIE SICH STETS MIT DER WINDE VERTRAUT:

Nehmen Sie sich die Zeit, um sich anhand der im Lieferumfang enthaltenen Installations- und Bedienungsanweisungen sowie der Richtlinien zur Windentechnik mit der Funktionsweise und dem Windenbetrieb vollständig vertraut zu machen.

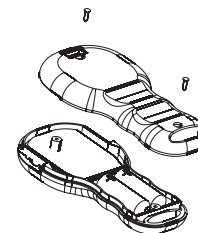

SCHRITT 3: HALFTER MONTIEREN

- Die Basis wird an einer geeigneten Stelle montiert. Die Basis kann an einer Welle oder an einer flachen Oberfläche angebracht werden.
- Die Halfterklemme muss vor dem Zusammenbau befestigt werden.
- Sie darf sich nicht über Schlauchleitungen, Kabeln oder Drähten befinden.
- Bauen Sie den Halfter wie gezeigt zusammen. Der Halfter kann in einer beliebigen der acht Positionen angebracht werden.

SCHRITT 4: SYSTEMPRÜFUNG

1. Winde mit einer regulären Fernbedienung auf eine ordnungsgemäße Funktion überprüfen. Das Drahtseil sollte sich in der auf dem Schalter angegebenen Richtung auf- und abspulen lassen. Bei ordnungsgemäßer Windenfunktion kann mit dem nächsten Schritt fortgefahren werden. Funktioniert die Winde nicht ordnungsgemäß, ist die Ursache hierfür zu ermitteln.
2. Auf beide Knöpfe auf der schnurlosen Fernsteuerung drücken und diese gedrückt halten, bis die GRÜNE LED aufleuchtet.
3. Prüfen Sie, ob die Winde korrekt ein- und ausgefahren wird, indem Sie die Tasten auf der Fernsteuerung drücken.

AUSTAUSCH DER BATTERIEN

Wenn die Anzeige auf der Fernsteuerung während des Windenbetriebs ROT blinkt, sind die Batterien erschöpft und müssen ausgetauscht werden.

1. Lösen Sie die zwei Schrauben an der Fernsteuerung.
2. Trennen Sie mit einer Münze oder einem Schraubendreher den oberen und unteren Teil der Fernsteuerung voneinander.
3. Nehmen Sie die alten Batterien heraus und entsorgen Sie diese den örtlichen Umweltschutzvorschriften entsprechend.
4. Legen Sie wie gezeigt neue Alkalibatterien ein, wobei der Pluspol an der Schalterseite sein muss. Mischen Sie nie alte und neue Batterien.
5. Das obere und das untere Teil werden fest zusammengedrückt, bis beide Teile einrasten. Die Gummidichtung darf dabei nicht beschädigt werden.
6. Drehen Sie die beiden Schrauben wieder ein.

Das schnurlose Steuerungssystem von WARN reduziert Interferenzen von anderen Funkquellen.

VORSICHT

SO LASSEN SICH LEICHTE ODER MÄSSIGE VERLETZUNGEN VERMEIDEN:

- Andere Funkquellen können u.U. die Leistung beeinträchtigen.
- Der entsprechende WARN-Transmitter muss beim Windenbetrieb näher am Empfangsgerät sein als andere etwaige Transmitter.

VORSICHT

SO LASSEN SICH LEICHTE ODER MÄSSIGE VERLETZUNGEN VERMEIDEN:

- Bei langsamen und schrittweisen Windenbewegungen ist immer der drahtgebundene Fernsteuerung zu verwenden.

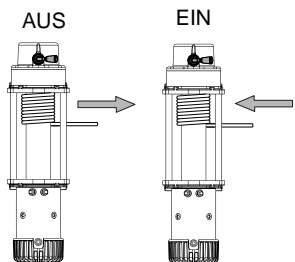

BETRIEB

Einschaltsequenz:

1. System einschalten. Dazu auf beide Knöpfe auf dem schnurlosen Transmitter drücken und diese 3 Sekunden lang gedrückt halten. Die GRÜNE LED leuchtet auf.
2. Das Windensystem ist nun betriebsbereit.
3. Seil über den entsprechenden Knopf (POWER IN) auf- und (POWER OUT) abspulen.

Ausschaltsequenz:

1. System ausschalten. Dazu auf beide Knöpfe auf dem schnurlosen Transmitter drücken und diese 3 Sekunden lang gedrückt halten. Die GRÜNE LED erlischt.

LED-Anzeigeleuchte

Dauernd GRÜN - System ist aktiviert und betriebsbereit

Dauernd ROT - Winde spult auf oder ab

Blinkt ROT während des Windenbetriebs - Batterie erschöpft

LED-Anzeigeleuchte

Aufspulen

Abspulen

Halten Sie beide Tasten 3 Sekunden lang gedrückt, um das drahtlose System zu aktivieren.

Beide Tasten 3 Sekunden lang gedrückt halten, um das drahtlose System zu deaktivieren.

PROBLEMBEHEBUNG

Die Winde spult nicht auf oder ab, wenn die Fernsteuerungstasten gedrückt werden:

1. Prüfen Sie, ob das drahtlose System aktiviert wurde (GRÜNE LED auf der Fernsteuerung leuchtet auf).
2. Kontrollieren, dass der Empfänger sicher in Anschluss „D“ der Steuerung eingesteckt ist.

PROGRAMMIERUNG DES EMPFÄNGERS

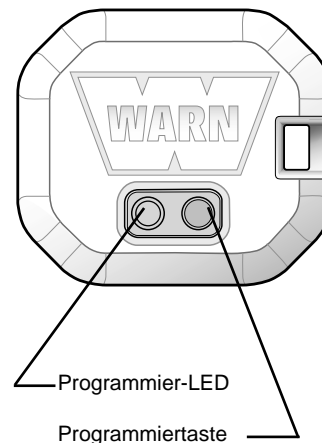

Die Fernsteuerung (der Sender) ist werkseitig so programmiert, dass sie mit Ihrem spezifischen Empfänger kommunizieren kann. Normalerweise ist deshalb ein Programmieren nicht erforderlich. Allerdings muss eine Ersatz-Fernbedienung programmiert werden, um mit Ihrem Empfänger zu kommunizieren. Gehen Sie dazu folgendermaßen vor:

1. Vergewissern Sie sich, dass das System richtig installiert und angeschlossen ist.
2. Das System einschalten. Dazu auf beide Knöpfe auf der schnurlosen Fernsteuerung drücken und diese 3 Sekunden lang gedrückt halten. Die GRÜNE LED leuchtet auf.
3. Halten Sie die Empfänger-Programmiertaste mindestens fünf (5) Sekunden lang gedrückt, bis die ROTE LED am Empfänger dauernd aufleuchtet.
4. Lassen Sie die Programmiertaste los.
5. Drücken Sie die Abspulen auf der Fernsteuerung mindestens EINE (1) Sekunde lang, bis die ROTE LED am Empfänger erlischt. Damit ist die Programmierung abgeschlossen.

HINWEIS: Für jeden Empfänger kann nur eine Fernsteuerung programmiert werden.

ACHTUNG

SO LASSEN SICH SCHWERE ODER TÖDLICHE VERLETZUNGEN VERHINDERN:

- Komponenten im Transmitter oder Empfangsgerät dürfen nicht vom Benutzer selbst gewartet werden.
- Für Reparaturen oder Garantieansprüche ist ein autorisiertes WARN-Kundendienstzentrum zuständig.

GARANTIE

Einzelheiten hierzu finden Sie auf dem Garantieblatt im Lieferumfang der Winde.

BESTELLNUMMERN FÜR ERSATZTEILE

Bestellinformationen: Einzelteile sind bei Ihrem Händler vor Ort erhältlich.

Teilenummer	Beschreibung
Best.-Nr. 90289	Empfängermodul
Best.-Nr. 74524	Halfter
Best.-Nr. 74520	Ersatzsender (Fernsteuerung)

Die Liste führt die am häufigsten angeforderten Einzelteile auf. Eine vollständige Liste aller Ersatzteile ist auf Anfrage erhältlich. Setzen Sie sich mit Ihrem autorisierten WARN-Händler in Verbindung oder besuchen Sie uns im Internet unter: www.warn.com



Al leer estas instrucciones, verá ADVERTENCIAS, PRECAUCIONES, AVISOS y NOTAS. Cada mensaje tiene un objetivo concreto. Las ADVERTENCIAS son mensajes de seguridad que indican que está ante una situación potencialmente peligrosa que, si no se evita, puede acarrear lesiones graves o la muerte. Las PRECAUCIONES son mensajes de seguridad que indican que está ante una situación potencialmente peligrosa que, si no se evita, puede acarrear lesiones menores o moderadas. Las PRECAUCIONES pueden también alertar contra prácticas no seguras. Las PRECAUCIONES y ADVERTENCIAS identifican el peligro, le indican cómo evitarlo, y le advierten de las consecuencias probables que conlleva no evitar dicho peligro. Los AVISOS son mensajes para evitar daños a la propiedad. Las NOTAS son información adicional que le ayudarán a llevar a cabo un procedimiento. **¡POR FAVOR, TRABAJE CON SEGURIDAD!**

ADVERTENCIA

PELIGRO DE ENREDO EN LAS PIEZAS MÓVILES
De no seguirse estas instrucciones podrían producirse lesiones graves o la muerte.

Para evitar daños en las manos.

- Mantenga siempre las manos alejadas del cable, del bucle del gancho, del gancho y de la abertura de la guía durante la instalación, la operación, y en el enrollado y desenrollado.
- Tome siempre medidas extremas de precaución al manejar el gancho y el cable durante las maniobras de enrollado y desenrollado.
- Use siempre la correa suministrada con el gancho cuando vaya a enrollar o desenrollar el cable, durante la instalación y durante la operación.
- Mantenga siempre el vehículo a la vista durante las operaciones del cabrestante.
- Lleve puestos siempre guantes gruesos de cuero para manipular el cable.

ADVERTENCIA

PELIGRO DE INCENDIO Y DE EXPOSICIÓN A PRODUCTOS QUÍMICOS
De no seguirse estas instrucciones podrían producirse lesiones graves o la muerte.

- No lleve nunca puestas joyas o collares, y lleve siempre protección ocular.
- No se apoye nunca en la batería cuando se estén haciendo las conexiones.
- Si se va a perforar, verifique siempre que en el área no haya tuberías o tanques de combustible, tuberías de sistema de frenado, cables eléctricos, etc.
- No pase nunca cables eléctricos:
 - Por bordes que puedan resultar cortantes.
 - A través o en las proximidades de piezas móviles.
 - Cerca de piezas que puedan ponerse calientes.
- Proteja y aisle siempre todo cableado y terminal eléctrico que esté expuesto.
- Instale siempre cubiertas para los terminales tal y como se indica en las instrucciones de instalación.

ADVERTENCIA

PELIGRO DE CAÍDAS O APLASTAMIENTOS
De no seguirse estas instrucciones podrían producirse lesiones graves o la muerte.

- No accione nunca el cabrestante si no hay al menos 5 vueltas de cable alrededor del tambor. El cable podría soltarse del tambor ya que el dispositivo de sujeción del cable al tambor no es apto para soportar una carga.
- No utilice nunca el cabrestante como grúa vertical, ni para suspender una carga.
- No utilice nunca el cabrestante para levantar o desplazar personas.

PRECAUCIÓN

PELIGRO DE ENREDO EN LAS PIEZAS MÓVILES
De no seguirse estas instrucciones podrían producirse lesiones menores o de poca gravedad.

Seguridad general:

- Tenga siempre presente cómo funciona el cabrestante. Tómese su tiempo para leer toda la guía de instalación y la guía básica de técnicas de uso del cabrestante para poder comprender el funcionamiento y la operación del mismo.
- El cabrestante no deberá ponerse en manos de personas menores de 16 años de edad.
- No ponga nunca en funcionamiento este cabrestante si se encuentra bajo los efectos de drogas, alcohol o medicamentos.
- No exceda nunca la capacidad del cabrestante o del cable que se indica en la hoja técnica del producto. Emplee un cable doble utilizando una polea pasteca para reducir la carga del cabrestante.
- No use nunca el cabrestante o el cable para remolcar.

Seguridad para la instalación:

- Elija siempre una ubicación de montaje que sea lo suficientemente sólida para soportar la capacidad de carga máxima del cabrestante.
- Use siempre piezas de montaje, componentes y accesorios aprobados por el fabricante.
- Utilice siempre piezas de montaje de grado 5 o superior.
- No suelde nunca los pernos de montaje.
- Tenga precaución siempre cuando use pernos más largos que los suministrados por el fabricante. Unos pernos de longitud excesiva pueden dañar la base o hacer que el montaje del cabrestante no resulte seguro.
- Monte el cabrestante y acople el gancho al bucle final del cable siempre antes de conectar el cableado eléctrico.
- Ponga siempre la guía del cable con la etiqueta de ADVERTENCIA en su parte superior.
- Enrolle y desenrolle el cable al tambor siempre en la dirección especificada en la etiqueta de advertencia del cabrestante o en la documentación. Esto es necesario para que el freno automático funcione correctamente.
- Realice siempre un estiramiento previo del cable y vuelva a enrollarlo con carga antes de usarlo. Un cable bien enrollado reduce las posibilidades de tener "doblecés", que pueden dañar el cable.

PRECAUCIÓN

PELIGRO DE ENREDO EN LAS PIEZAS MÓVILES
De no seguirse estas instrucciones podrían producirse lesiones menores o de poca gravedad.

Seguridad en el enrollado y desenrollado:

- Inspeccione siempre el cable, el gancho y las eslingas antes de poner el cabrestante en funcionamiento. Los componentes dañados deberán reemplazarse antes de la operación. Evite que las piezas resulten dañadas.
- No deje nunca el control remoto con cable conectado al cabrestante cuando se esté haciendo enrollado libre, maniobras o cuando no se esté usando el cabrestante.
- No enganche nunca el cable sobre sí mismo. Esto lo deterioraría.
- Utilice siempre una cadena o un cable de estrangulación, o un protector de tronco en el anclaje.
- Retire siempre cualquier elemento u obstáculo que pueda provocar inseguridad en la operación del cabrestante.
- Tómese siempre su tiempo para asegurar la carga con técnicas apropiadas antes de arrastrarla con el cabrestante.
- Verifique siempre que el anclaje seleccionado soportará la carga y que la correa o la cadena no se deslizará.
- Nunca embrague ni desembrague si el cabrestante está soportando una carga, si el cable está en tensión o si el tambor está en movimiento.
- No toque nunca el cable ni el gancho mientras éstos se encuentren en tensión o con carga.
- No toque nunca el cable ni el gancho si hay alguien cerca del interruptor de control, o si el cabrestante está en funcionamiento.
- Manténgase siempre alejado del cable y de la carga, y no deje que otros se acerquen cuando el cabrestante esté en funcionamiento.
- Tenga siempre presente la estabilidad del vehículo y de la carga durante el uso del cabrestante. Alerta a todas las personas presentes de cualquier posible inestabilidad.
- Nunca utilice el cabrestante para amarrar una carga.

PRECAUCIÓN

PELIGRO DE ENREDO EN LAS PIEZAS MÓVILES

De no seguirse estas instrucciones podrían producirse lesiones menores o de poca gravedad.

Seguridad en el enrollado y desenrollado:

- Mantenga siempre el cable del control remoto alejado del tambor, el cable y el cordaje. Inspeccione la posible existencia de grietas, pellizcos, cables deshilachados o conexiones sueltas. Reemplace el control remoto si se encuentra defectuoso.
- Cuando use el control remoto dentro de un vehículo pase siempre el control remoto a través de una ventana para evitar que se pellizque su cable con la puerta.
- No deje nunca el control remoto donde pueda activarse durante el enrollado libre, maniobrado, o cuando el cabrestante no esté en uso.

PRECAUCIÓN

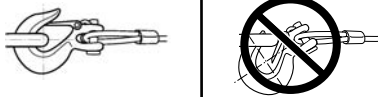

PELIGRO DE ENREDO EN LAS PIEZAS MÓVILES

De no seguirse estas instrucciones podrían producirse lesiones menores o de poca gravedad.

- Utilice siempre un gancho con seguro.
- Verifique siempre que el seguro del gancho esté cerrado y que no soporte la carga.
- No aplique nunca una carga a la punta del gancho o al seguro. Aplique la carga únicamente al centro del gancho.
- No use nunca un gancho cuya abertura haya aumentado o cuya punta esté doblada o retorcida.

PRECAUCIÓN



PELIGRO DE CORTES Y QUEMADURAS

De no seguirse estas instrucciones podrían producirse lesiones menores o de poca gravedad.

Para evitar daños en las manos:

- Lleve puestos siempre guantes gruesos de cuero para manipular el cable.
- Nunca deje que el cable se deslice por sus manos.
- Tenga siempre en cuenta que las superficies del motor, del tambor o del cable del cabrestante pueden estar calientes durante o después del uso del mismo.

AVISO

EVITE DAÑOS AL EQUIPO Y AL CABRESTANTE

- Evite siempre los arrastres laterales, ya que pueden apilar el cable en un extremo del tambor. Esto puede dañar el cable o el cabrestante.
- Compruebe siempre que se ha embragado o desembragado completamente.
- No utilice nunca el cabrestante para remolcar otros vehículos u objetos. Las cargas repentinas pueden exceder momentáneamente la capacidad del cable y del cabrestante.
- Evite siempre desenrollar el cable a distancias muy largas. Esto originará un exceso de calor y desgaste en el motor y en el freno del cabrestante.
- Sea precavido siempre para no dañar la estructura cuando vaya a anclar su vehículo en una operación con el cabrestante.
- No desplace nunca el cable en pequeñas sacudidas cuando esté con carga. Las cargas repentinas pueden exceder momentáneamente la capacidad del cable y del cabrestante.
- Nunca utilice el cabrestante para amarrar una carga durante su transporte.
- No sumerja nunca el cabrestante en agua.
- Guarde siempre el control remoto en un área protegida, limpia y seca.
- Emplee siempre un cable doble o elija un punto de anclaje distante cuando vaya a utilizar un cordaje. Esto maximiza la potencia de tiro y evita la sobrecarga del cabrestante.
- No monte nunca el receptor próximo a piezas que se pongan calientes.
- No monte nunca el receptor próximo a una batería.

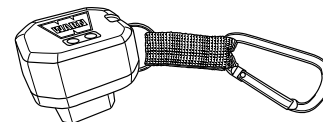
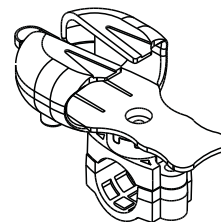
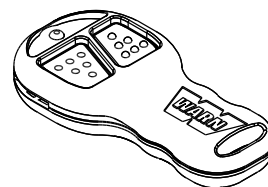
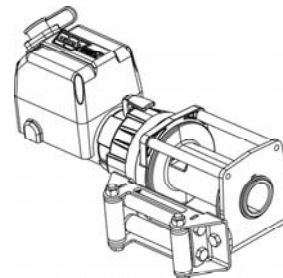
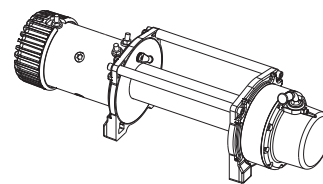

VISIÓN GENERAL

El control remoto inalámbrico WARN le proporciona la capacidad de operar el cabrestante usando un control remoto inalámbrico que cabe en una mano. El sistema de control remoto inalámbrico se integra con el interruptor del manillar estándar y el control remoto de forma que el operador puede hacer uso de los controles alámbrico o inalámbrico en cualquier momento.

Para usar el sistema inalámbrico, el operador primero activa el sistema manteniendo presionados los dos botones del control remoto inalámbrico durante 3 segundos. Esto transfiere el control del cabrestante al sistema de control inalámbrico. El indicador VERDE en el control remoto de mano reluce cuando el sistema está activado y listo para usar. Desactive el sistema pulsando simultáneamente los dos botones del transmisor inalámbrico y manteniéndolos pulsados durante 3 segundos hasta que se apague la luz VERDE.

Después de 2 minutos de tiempo inactivo, el sistema inalámbrico se apaga.

SEGURIDAD

Cuando vaya a instalar el cabrestante y el sistema de control del mismo, lea y siga todas las instrucciones de montaje y de seguridad. Sea precavido siempre que trabaje con electricidad y no olvide comprobar que no haya ninguna conexión eléctrica expuesta antes de alimentar el circuito del cabrestante.

ESPECIFICACIONES

Números de referencia para el sistema completo:

No de ref. 90287 - Conjunto de actualización del control remoto inalámbrico (Camión)

No de ref. 79080 - Conjunto de actualización del control remoto inalámbrico (Herramienta)

Rango de transmisión:
Arriba a 27 m

Voltaje de operación del receptor:
12 a 24 VCC

Tipo de fusible del receptor y gama de corriente:
ATC 7.5 amp

Pilas para el control remoto de mano:
dos alcalinas, 12 voltios, tipo 23

CONTROL REMOTO INALÁMBRICO EL JUEGO VIENE CON:

- Receptor inalámbrico (1)
- Transmisor inalámbrico (1)
- Arnés de cableado (1)
- Ensamblaje de conjunto de abrazadera (1)
- Juego de piezas (1)

PASO 1: MONTE TODOS LOS COMPONENTES DEL CABRESTANTE

Primero instale el cabrestante y el paquete de control. A continuación, instale el sistema de control remoto inalámbrico.

La posición de estos componentes puede ser diferente a la indicada en la ilustración, ya que depende de la marca y el modelo del vehículo. Lea atentamente las instrucciones y elija las ubicaciones de montaje apropiadas.

Receptor

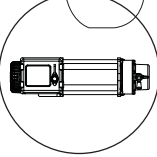
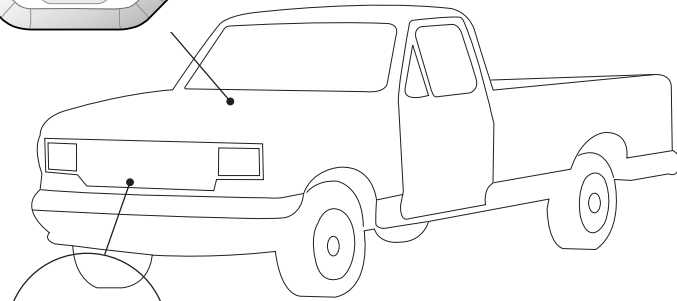
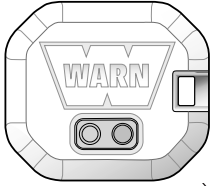

Cabrestante

Receptor

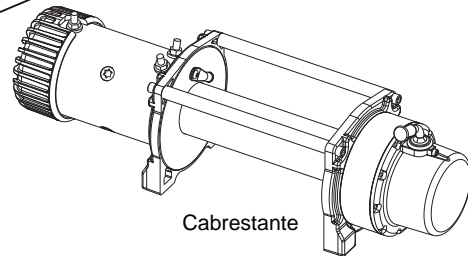
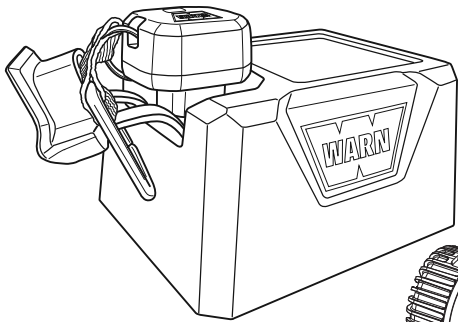

Cabrestante

! ADVERTENCIA

PARA PREVENIR LESIONES GRAVES O ACCIDENTES MORTALES POR EXPLOSIÓN:

- No perforo el tanque de la gasolina.
- Compruebe que quede espacio libre en el área posterior a la ubicación de montaje antes de perforar.

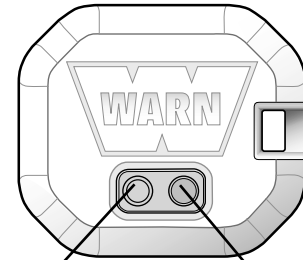

LED de programación

Botón de programación

PASO 2: MONTE EL RECEPTOR

El receptor deberá estar instalado correctamente para poder funcionar apropiadamente. El receptor deberá montarse en el paquete de control, lo que permitirá acceder al botón de programación.

Pasos para el montaje:

1. Fije la correa de sujeción que se proporciona en el kit en el lateral del receptor como se muestra en la imagen.

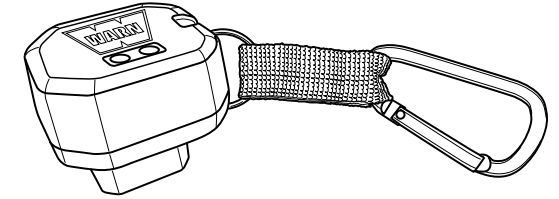

2. Enchufe el receptor inalámbrico en el conector "D" del paquete de control.
3. Coloque el mosquetón sobre la cubierta del conector "D" para fijarlo si se desenchufa el receptor.

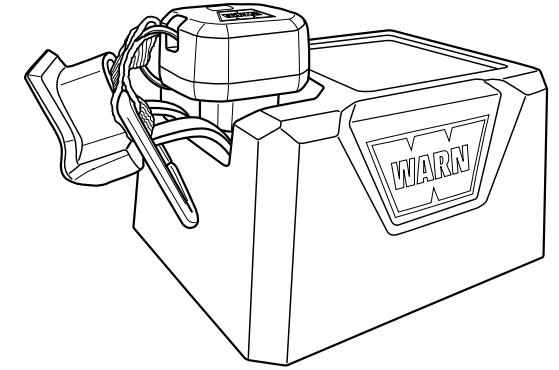

4. Retire el receptor del cabrestante cuando no lo utilice.

ADVERTENCIA

PARA PREVENIR LESIONES DE GRAVEDAD O LA MUERTE:

- Sea precavido al mover o cambiar de sitio cualquier control del vehículo para no dificultar el funcionamiento sin peligro del cabrestante o el vehículo. Seleccione una posición de montaje que proporcione espacio libre para todos los controles del vehículo.
- No intente derivar el receptor conectando los interruptores directamente al paquete de control.

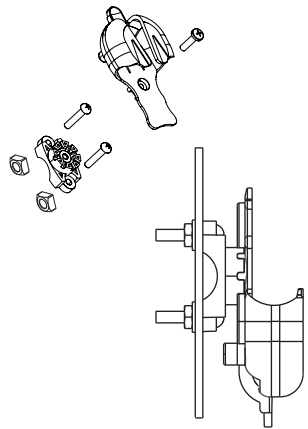

PRECAUCIÓN

SEA SIEMPRE CONSCIENTE DEL FUNCIONAMIENTO DE LA UNIDAD DEL CABRESTANTE:

Tómese su tiempo para leer y comprender completamente la Guía de instalación y operaciones, y la Guía básica de técnicas del cabrestante, que vienen con el mismo, para poder comprender el funcionamiento del cabrestante.

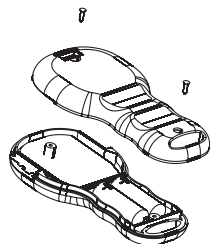

PASO 3: MONTAJE DEL CONJUNTO DE ABRAZADERA

- Encuentre una ubicación apropiada para montar el conjunto de abrazadera. El conjunto de abrazadera puede montarse a un eje o a una superficie plana.
- La presa de sujeción del conjunto de abrazadera deberá montarse antes del ensamblaje.
- No lo apriete sobre tubos o cableado.
- Monte el conjunto de abrazadera como se indica. El conjunto de abrazadera puede estar orientado en cualquiera de sus ocho posiciones.

PASO 4: COMPROBACIÓN DEL SISTEMA

1. Compruebe el buen funcionamiento del cabrestante usando un control remoto estándar. El cable deberá enrollarse hacia dentro y hacia fuera en la dirección indicada en el interruptor. Si el cabrestante funciona correctamente, vaya al paso siguiente. En caso contrario, vaya a diagnóstico y resolución de problemas.
2. Pulse y mantenga pulsados los dos botones del control remoto inalámbrico de mano hasta que se encienda el indicador VERDE.
3. Al pulsar los botones del control remoto, verifique que el cabrestante enrolla y desenrolla correctamente.

REEMPLAZO DE LAS PILAS

Si la luz indicadora del control remoto de mano destella en ROJO durante la operación del cabrestante esto significa que las pilas se están gastando y que deben ser reemplazadas.

1. Quite los dos tornillos del control remoto de mano.
2. Separe las secciones superior e inferior del control remoto usando una moneda o un destornillador.
3. Quite las pilas gastadas y deséchelas según dispongan las regulaciones medioambientales locales.
4. Inserte nuevas pilas alcalinas según se muestra, con los polos positivos orientados hacia los interruptores. No mezcle pilas viejas con nuevas.
5. Una las secciones superior e inferior asegurándose de que se acoplan bien y que la junta de goma permanece intacta.
6. Sujete con los dos tornillos.

El sistema de control inalámbrico de WARN se ha diseñado para reducir al mínimo las interferencias provenientes de otras fuentes de radio.

PRECAUCIÓN

PARA EVITAR LESIONES LEVES O MODERADAS:

- Tenga en cuenta siempre que los obstáculos y otras fuentes de transmisión de radio pueden afectar el buen funcionamiento.
- Verifique siempre que el transmisor de WARN correspondiente esté más próximo a su receptor que los otros transmisores en uso durante la operación del cabrestante.

PRECAUCIÓN

PARA EVITAR LESIONES LEVES O MODERADAS:

- Use siempre el control remoto por cable cuando esté accionando el cabrestante "a tirones" intermitentes.

DESENROLLADO ENROLLADO

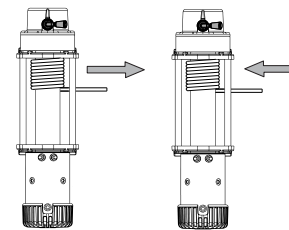

OPERACIÓN

Secuencia de arranque:

1. Active el sistema pulsando simultáneamente los dos botones del transmisor inalámbrico y manteniéndolos pulsados durante 3 segundos hasta que se encienda la luz VERDE.
2. El sistema del cabrestante está ahora listo para su funcionamiento.
3. Pulse el botón de ENROLLADO o DESENROLLADO, según lo considere necesario.

Secuencia de apagado:

1. Desactive el sistema pulsando simultáneamente los dos botones del transmisor inalámbrico y manteniéndolos pulsados durante 3 segundos hasta que se apague la luz VERDE.

Luz indicadora LED

VERDE constante - sistema activo y listo para usar
 ROJO constante - cabrestante enrollando o desenrollando
 ROJO destellante durante la operación del cabrestante - pilas gastadas

Luz indicadora LED

Enrollado
 Desenrollado

Pulse y mantenga pulsados los dos botones durante 3 segundos para activar el sistema inalámbrico.

Pulse y mantenga pulsados los dos botones durante 3 segundos para desactivar el sistema inalámbrico.

DIAGNÓSTICO Y RESOLUCIÓN DE PROBLEMAS

Si el cabrestante no enrolla o desenrolla cuando se pulsan los botones del control remoto:

1. Compruebe que el sistema inalámbrico ha sido activado (LED VERDE en el control remoto encendido).
2. Compruebe que el receptor está correctamente enchufado en el conector "D" del paquete de control.



PROGRAMACIÓN DEL RECEPTOR

El control remoto de mano (transmisor) está programado de fábrica para comunicarse con su receptor específico. Bajo circunstancias normales, no será necesaria la programación. No obstante, cualquier control remoto de reemplazo deberá programarse para poder comunicarse con su receptor. Siga el procedimiento siguiente:

1. Verifique que el sistema esté instalado y conectado correctamente.
2. Active el sistema pulsando simultáneamente los dos botones del control remoto de mano inalámbrico y manteniéndolos pulsados durante 3 segundos hasta que se encienda la luz VERDE.
3. Presione y mantenga presionado el botón de programación del receptor durante al menos cinco (5) segundos hasta que el LED ROJO del receptor se encienda y permanezca encendido.
4. Deje de pulsar el botón de programación.
5. Pulse en botón de DESENCROLLADO en el control remoto durante al menos un (1) segundo hasta que se apague el LED ROJO del receptor. Ahora la programación ya está completa.

NOTA: Solo puede programarse un control remoto para cada receptor.

ADVERTENCIA

PARA PREVENIR LESIONES DE GRAVEDAD O LA MUERTE:

- No trate nunca de cambiar o reparar componentes que se encuentren en el interior del transmisor o el receptor.
- Consulte siempre a un centro de servicio autorizado de WARN si necesita servicio o usar la garantía.

GARANTÍA

Para más información, consulte la hoja de garantía que viene con el cabrestante.

NÚMEROS DE LAS PIEZAS DE REPUESTO

Información de pedidos: Puede obtener piezas de repuesto por medio de su distribuidor local.

Nº de referencia	Descripción
Nº de ref. 90289	Módulo de receptor
Nº de ref. 74524	Conjunto de abrazadera
Nº de ref. 74520	Transmisor de repuesto (Remoto)

La lista anterior indica las piezas de repuesto más solicitadas. Hay disponible una lista completa de piezas de repuesto. Consulte con el distribuidor de WARN o vaya a la página Web: www.warn.com



Vid genomläsning av dessa anvisningar kommer du att se orden FARA, VARNING, OBSERVERA, och ANMÄRKNING. Varje meddelande har ett speciellt syfte. FARA är säkerhetsmeddelanden som identifierar en situation som kan vara farlig och som, om du inte undviker den, kan leda till allvarlig skada eller dödsfall. VARNING är ett säkerhetsmeddelande, som antyder att situationen kan vara farlig, och om du inte undviker den kan det leda till lindriga eller ganska lindriga skador. VARNING kan också användas för att göra dig uppmärksam på en farlig arbetsmetod. VARNING och FARA identifierar faran, anger hur faran kan undvikas och varnar för vad som kan hända, om du inte undviker faran. OBSERVERA varnar för materiella skador. ANMÄRKNING ger ytterligare information till hjälp för genomförandet. **ARBETA SÄKERT!**

FARA



RISK FÖR ATT FASTNA I RÖRLIGA DELAR

Om instruktionerna inte följs finns risk för mycket allvarliga skador.

Undvik skador på händer och fingrar.

- Håll alltid händerna borta från vajer, ögla och krok samt vid in- och utspolning.
- Var alltid särskilt försiktig vid hantering av krok och vajer under spolningsarbetet.
- Använd alltid bifogad stropp när du spolar vajer in eller ut, under installation och under drift.
- Håll alltid ett öga på fordonet när du använder vinschen.
- Ha alltid på dig kraftiga läderhandskar när du hanterar vajern.

FARA



RISK FÖR BRAND OCH KEMISKA SKADOR

Om instruktionerna inte följs finns risk för mycket allvarliga skador.

- Ta alltid av smycken och använd alltid skyddsglasögon.
- Luta dig aldrig över batteriet då inkoppling sker.
- Kontrollera alltid att bränsleslangar, bränsletank, bromsledningar, elledningar, etc inte berörs av borrningsarbete.
- Drag aldrig elektriska ledningar:
 - Över vassa kanter.
 - Genom eller i närheten av rörliga delar.
 - I närheten av delar som blir varma.
- Isolera och skydda alltid alla lösa ledningar och elterminaler.
- Använd alltid terminalskor såsom anges i installationsföreskrifterna.

FARA



RISK FÖR FALL ELLER ATT BLI TRÄFFAD

Det finns risk för allvarlig skada eller dödsfall om instruktionerna inte följs.

- Kör aldrig vinschen med mindre än 5 varv vajer runt trumman. Vajern kan lossna från trumman. Vajerns fäste vid trumman är inte gjort för att hålla mot belastning.
- Får aldrig användas som lyftkran eller för att hänga last.
- Får aldrig användas för att lyfta eller flytta på människor.



VARNING

RISK FÖR ATT FASTNA I RÖRLIGA DELAR

Om instruktionerna inte följs finns risk för mer eller mindre allvarliga skador.

Allmänna säkerhetsföreskrifter:

- Lär alltid känna din vinsch. Tag dig tid att ordentligt läsa igenom bruksanvisningen och den grundläggande vinschtekniksguiden så att du förstår hur din vinsch fungerar.
- Använd aldrig denna vinsch om du är under 16 år.
- Använd aldrig denna vinsch om du är påverkad av droger, alkohol eller mediciner.
- Överskrid aldrig den vinsch- eller vajerkapacitet som är angiven på produktens datablad. För att minska belastningen på vinschen dubblas vajern med hjälp av ett brytblock.
- Använd aldrig vinschen eller vajern för bogsering.

Säkerhetsföreskrifter för montering:

- Använd alltid en monteringsplats som är tillräckligt stark för att motstå vinschens maximala dragkraft.
- Använd alltid monteringsbeslag, komponenter och tillbehör som godkännts av fabriken.
- Använd alltid monteringsbeslag av klass 5 eller högre.
- Svetsa aldrig monteringsbultar.
- Var alltid försiktig när du använder längre bultar än de som levereras från fabriken. Bultar som är alltför långa kan skada basen och/eller hindra vinschen från att monteras säkert.
- Montera alltid vinschen och fäst kroken i vajerns ändögla innan du ansluter de elektriska ledningarna.
- Placera alltid linledaren med varningsskytten på ovansidan.
- Spola alltid på vajern på trumman i den riktning som specificeras på vinschens varningsetikett på vinschen och/eller i dokumentationen. Detta krävs för att den automatiska bromsen ska fungera riktigt.
- Innan den används skall vajern alltid först dras ut och åter spolats upp med belastning. Vajer som är stramt lindad minskar chansen av "inlindning" som kan skada vajern.



VARNING

RISK FÖR ATT FASTNA I RÖRLIGA DELAR

Om instruktionerna inte följs finns risk för mer eller mindre allvarliga skador.

Säkerhetsföreskrifter för vinschning:

- Titta alltid på vajer, krok och remmar innan du använder vinschen. Skadade komponenter måste bytas ut innan vinschen används. Skydda delar från skada.
- Lämna aldrig en sladdansluten fjärrkontroll kopplad till vinschen under frispolande, riggning eller när vinschen inte används.
- Kroka aldrig tillbaka vajern runt sig själv. Detta skadar vajern.
- Använd alltid löpkedja, löpvajer eller trädstamsskydd på förankringsstället.
- Avlägsna alltid ett element eller hinder som kan hindra att vinschen körs säkert.
- Ta dig alltid tid att använda rätt riggningsteknik för dragning med vinschen.
- Se alltid till att den utvalda förankringen klarar belastningen och att stroppen eller kedjan inte kan glida.
- Koppla aldrig i eller ur kopplingen om vinschen är belastad, vajern är spänd eller vajertrumman rör sig.
- Rör aldrig vajer eller krok som är spänd eller belastad.
- Rör aldrig vajer eller krok då någon annan sköter manövern eller då vinschen används.
- Stå alltid en bit ifrån vajer och last och håll andra borta under vinschningen.
- Var alltid medveten om hur stabilt fordonet och lasten är under vinschning. Varna alla som står bredvid för eventuellt instabilt tillstånd.
- Använd aldrig vinschen till att säkra en last.



VARNING

RISK FÖR ATT FASTNA I RÖRLIGA DELAR

Om instruktionerna inte följs finns risk för mer eller mindre allvarliga skador.

Säkerhetsföreskrifter för vinschning:

- Se alltid till att den anslutna fjärrkontrollens sladd går fritt från trumma, vajer och riggning. Kontrollera att det inte finns några sprickor, något sitter fastklämt, trasiga vajerdelar eller lösa inkopplingar. Byt ut fjärrkontrollen om den är skadad.
- Låt alltid fjärrkontrollens sladd ledas genom ett fönster, så sladden inte kommer i kläm i dörren då den används inifrån ett fordon.
- Lämna aldrig fjärrkontrollen där den kan aktiveras under frispolande, riggning eller när vinschen inte används.



VARNING

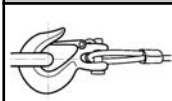

RISK FÖR ATT FASTNA I RÖRLIGA DELAR

Om instruktionerna inte följs finns risk för mer eller mindre allvarliga skador.

- Använd alltid en krok med en spärr
- Säkerställ alltid att krokens spärr är stängd och inte stöder en last.
- Belasta aldrig krokens spets eller spärr. Belasta bara krokens centrum.
- Använd aldrig en krok vars öppning har blivit större eller vars spets är böjd eller vriden.



VARNING



RISK FÖR SÅR OCH BRÄNNSKADOR

Om instruktionerna inte följs finns risk för mer eller mindre allvarliga skador.

Undvik skador på händer och fingrar:

- Ha alltid på dig kraftiga läderhandskar när du hanterar en vajer.
- Låt aldrig vajern glida genom händerna.
- Var alltid medveten om att ytan på vinschmotorn, trumman eller vajern kan vara varm under eller efter användning.

OBSERVERA

UNDTVIK SKADOR PÅ VINSCH OCH UTRUSTNING

- Undvik alltid att dra i sidled eftersom vajern då kan samlas bara på trummans ena sida. Detta kan skada vajern eller vinschen.
- Se alltid till att kopplingen är helt i- eller urkopplad.
- Använd aldrig vinschen för bogsering av andra fordon eller föremål. Chockbelastningar kan tillfälligt överskrida vajerns och vinschens kapacitet.
- Undvik alltid att "vinscha ut" vajer för längre avstånd. Detta orsakar alltför mycket värme och slitage på vinschens motor och broms.
- Se alltid till att fordonsramen inte skadas då fordonet förankras under vinschning.
- Arbeta aldrig ryckvis med vajern under belastning. Chockbelastningar kan tillfälligt överskrida vajerns och vinschens kapacitet.
- Använd aldrig vinschen till att surra fast laster under transport.
- Sänk aldrig ner vinschen i vatten.
- Förvara alltid fjärrkontrollen på en skyddad, ren och torr plats.
- Dubbla alltid vajern eller välj en avlägsen förankringspunkt vid riggning. Detta maximerar dragkraften och undviker överbelastning av vinschen.
- Montera aldrig mottagaren nära delar som blir heta.
- Montera aldrig mottagaren bredvid batteriet.

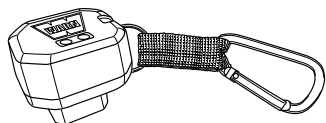
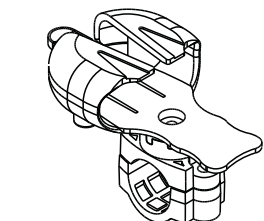
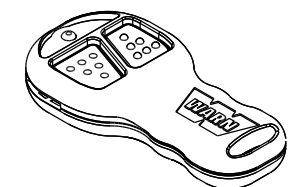
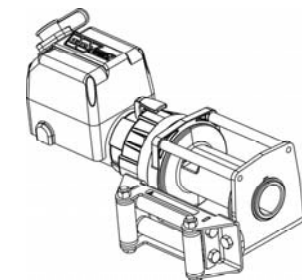
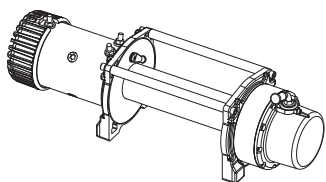

ÖVERSIKT

WARNs trådlösa fjärrkontroll ger dig möjlighet att använda vinschen med hjälp av en bärbar trådlös fjärrkontroll. Det trådlösa styrsystemet är integrerat med en vanlig vinschstyrningsenhet så att man när som helst kan använda endera den trådlösa eller den fasta styrenheten

Föraren använder det trådlösa systemet genom att först aktivera systemet genom att trycka på och hålla båda knapparna på den trådlösa fjärrkontrollen nere i 3 sekunder. Detta överför styrningen av vinschen till det trådlösa fjärrkontrollsystemet. Det GRÖNA indikatorljuset på den bärbara fjärrkontrollen lyser när systemet är aktivt och klart att använda. Avaktivera systemet genom att trycka på båda knapparna på den trådlösa sändaren samtidigt och hålla nere i 3 sekunder tills det GRÖNA ljuset släcks.

Efter 2 minuters väntetid, slår det trådlösa systemet från.

SÄKERHET

När du installerar vinschen och vinschstyrssystemet, läs igenom och följ alla monterings- och säkerhetsföreskrifter. Var alltid försiktig med elarbeten och kom ihåg att kontrollera att inga exponerade elanslutningar förekommer, innan vinschens ström kopplas på.

SPECIFIKATIONER

Artikelnummer för hela systemet:

Art.nr 90287 - Uppgraderingssats, trådlös fjärrkontroll (Lastbil/ Nytt)

Sändningsräckvidd:

Upp till 27 m

Mottagarström:

12 till 24 V likström

Mottagarens säkringstyp och strömmärkning:

ATC 7,5 A

Batterier för bärbar fjärrkontroll:

Två alkaliska, 12 V, typ 23

TRÅDLÖS FJÄRRKONTROLL SATSEN INKLUDERAR:

Trådlös mottagare (1)

Trådlös sändare (1)

Hållare (1)

STEG 1: MONTERA ALLA VINSCHKOMPONENTERNA

Installera först vinschen och styrenheten. Installera sedan det trådlösa styrsystemet. Installera sedan det trådlösa fjärrkontrollsystemet.

Platsen för dessa komponenter kan skilja sig från illustrationen beroende på fordonets fabrikat och modell. Välj lämpliga monteringsställen när du läst igenom och förställt instruktionerna.

Mottagarmodul

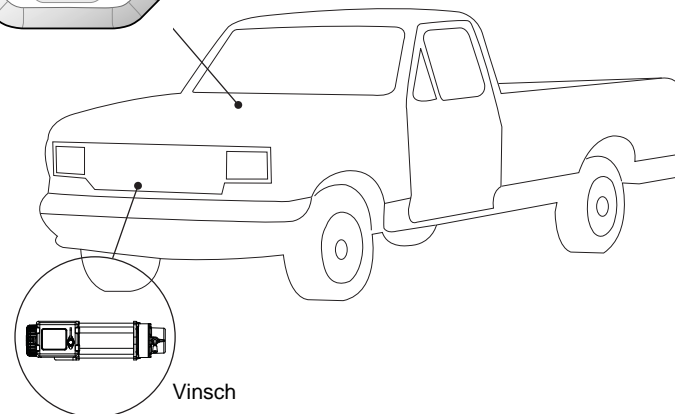
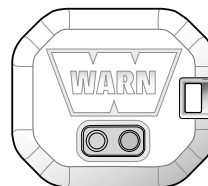

Vinsch

Mottagarmodul

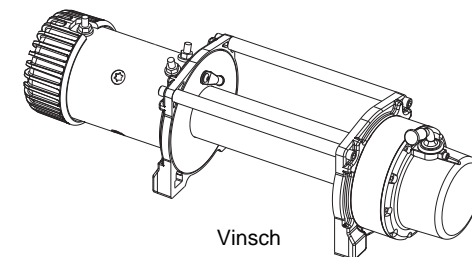
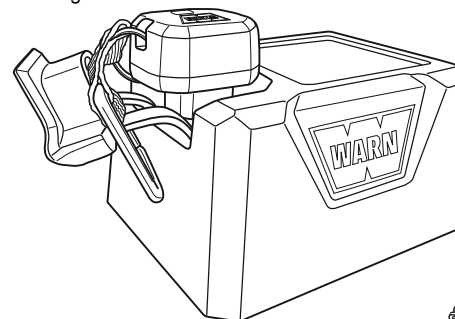

Vinsch

! FARA

HUR MAN UNDVIKER LIVSFARLIGA SKADOR FRÅN EXPLOSIONER:

- Borra inte i bensintanken.
- Kontrollera att det är fritt bakom monteringsstället innan borrningen påbörjas.

STEG 2: MONTERA MOTTAGAREN

Mottagaren måste installeras på rätt sätt för att fungera. Mottagaren måste vara monterad på kontrollenheten så att det går att komma åt programmeringsknappen.

Monteringssteg:

1. Fäst den rem som följer med satsen på mottagarens sida enligt bilden.
2. Anslut den trådlösa mottagaren till kontakt "D" i kontrollenheten.

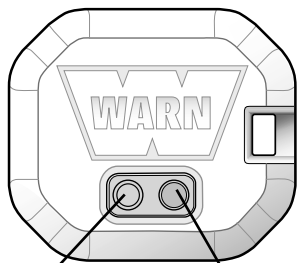

Programmera LED:n

Programmeringsknapp

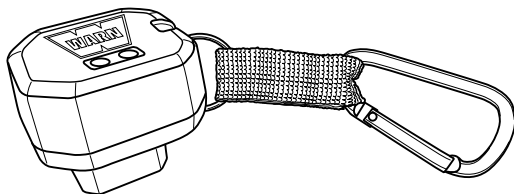

3. Dra karbinhaken runt locket till kontakt "D" så att den är säkrad om mottagaren kopplas ur.

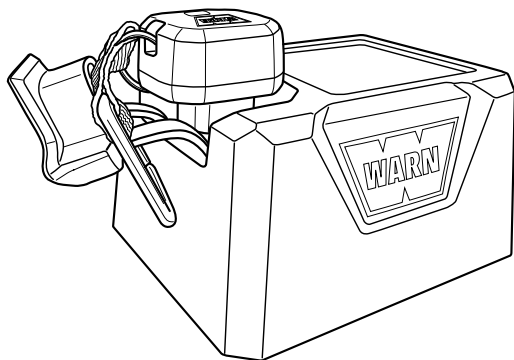

4. Koppla ur mottagaren från vinschen då den inte används.

! FARA

FÖR ATT FÖRHINDRA ALLVARLIG SKADA ELLER DÖDSFALL:

- Var alltid mycket försiktig då fordonskontrollerna flyttas eller ändras, så att vinschen eller fordonet används på ett säkert sätt. Välj ett monteringsställe som kommer att ge fritt utrymme för alla fordonskontroller.
- Försök aldrig gå förbi mottagaren genom att ansluta kontakter direkt på kontrollenheten.

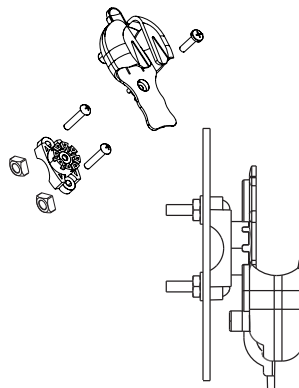

! VARNING

LÄR ALLTID KÄNNA DIN VINSCH:
Tag dig tid att läsa igenom och förstå bifogade bruksanvisningar (Installationsanvisningar och Grundläggande Vinschtekniksguide), så att du förstår hur din vinsch fungerar.

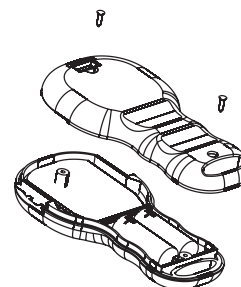

STEG 3: MONTERA HÅLLAREN

- Hitta en lämplig plats för att montera hållaren. Hölstret kan monteras på en axel eller flat yta.
- Hållarens klämma måste monteras först.
- Montera inte över några slangar, kablar eller ledningsdragningar.
- Sätt ihop hållaren enligt bilden. Hållaren kan riktas i åtta olika lägen.

STEG 4: SYSTEMKONTROLL

1. Kontrollera att vinschen fungerar ordentligt genom att använda en vanlig fjärrkontroll. Vajern skall spolas in och ut i den riktning som anges på kontakten. Fortsätt med nästa steg om vinschen fungerar korrekt. Annars skall felet avhjälpas.
2. Tryck in båda knapparna på den trådlösa fjärrkontrollen och håll dem inne tills den GRÖNA indikatorlampan lyser. Det trådlösa systemet är nu aktivt och klart att användas.
3. Bekräfta att vinschen går IN och UT på rätt sätt genom att trycka på fjärrkontrollen.

BYTA UT BATTERIER

Om indikatorljuset på den bärbara fjärrkontrollen blinkar RÖTT under vinschning är batterierna nästan tomma och ska bytas.

1. Avlägsna de två skruvarna på den bärbara fjärrkontrollen.
2. Separera fjärrkontrollens över- och underdel med ett mynt eller en skruvmejsel.
3. Avlägsna de gamla batterierna och släng bort dem enligt lokala miljöbestämmelser.
4. Sätt in nya alkaliska batterier enligt bilden med de positiva terminalerna mot kontakten. Blanda inte gamla och nya batterier.
5. Sätt ihop över- och underdelen och se till att de snäpper ihop och att gummitätningen är oskadad.
6. Fäst med de två skruvarna.

WARNs trådlösa styrsystem har utformats för att minimera störningar från andra radiosignaler.

! VARNING

FÖR ATT UNDVIKA MINDRE ELLER MODERAT SKADA:

- Tänk på att fysiska hinder och andra radiosignaler kan påverka förmågan.
- Se alltid till att WARNs sändare för styrsystemet är närmare mottagaren än andra sändare som används under vinschningen.

! VARNING

FÖR ATT UNDVIKA MINDRE ELLER MODERAT SKADA:

- Använd alltid den anslutna fjärrkontrollen när du emellanåt "vickar" vinschen.

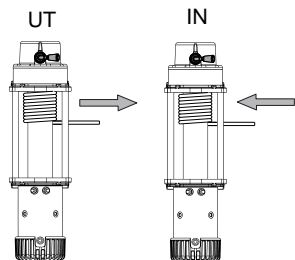

DRIFT

Startsekvens:

1. Aktivera systemet genom att trycka på båda knapparna på den trådlösa sändaren samtidigt och hålla nere i 3 sekunder tills GRÖNT ljus tänds.
2. Vinschsystemet är klart att användas.
3. Vinsha med knapparna IN eller UT efter behov.

Avstängningssekvens:

1. Avaktivera systemet genom att trycka på båda knapparna på den trådlösa sändaren samtidigt och hålla nere i 3 sekunder tills det GRÖNA ljuset släcks.

LED indikatorljus

Stadigt GRÖNT - systemet är nu aktivt och klart att användas

Stadigt RÖTT - vinschen går IN eller UT

Blinkande RÖTT under vinschning - batteri lågt

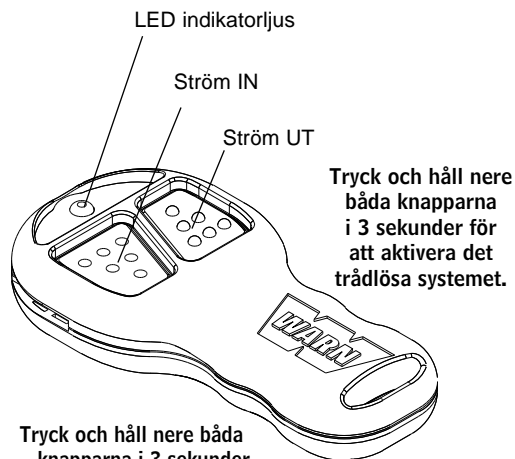

Tryck och håll nere båda knapparna i 3 sekunder för att avaktivera det trådlösa systemet.

FELSÖKNING

Om vinschen inte går in eller ut när du trycker på fjärrkontrollens knappar:

1. Kontrollera att det trådlösa systemet har aktiverats (GRÖN LYSDIOD på fjärrkontrollen är PÅ).
2. Kontrollera att mottagaren är ordentligt isatt i kontakt "D" i kontrollenheten.

PROGRAMMERA MOTTAGAREN

Den bärbara fjärrkontrollen (sändaren) är programmerad från fabriken till att kommunicera med din specifika mottagare. Under normala omständigheter behövs ingen programmering. Men om du byter ut fjärrkontrollen måste den programmeras för att kommunicera med din mottagare.

Gör följande:

1. Se till att systemet är riktigt installerat och anslutet.
2. Aktivera systemet genom att samtidigt trycka in båda knapparna på den trådlösa fjärrkontrollen och hålla dem inne i 3 sekunder tills den GRÖNA lampan lyser.
3. Tryck och håll mottagarens programmeringsknapp i åtminstone fem (5) sekunder tills den RÖDA LYSDIODEN på mottagaren tänds och förblir tänd.
4. Släpp programmeringsknappen.
5. Tryck på knappen STRÖM UT på fjärrkontrollen i åtminstone en (1) sekund tills den RÖDA LYSDIODEN på mottagaren stängs av. Programmeringen är nu klar.

OBS! Endast en fjärrkontroll kan programmeras för varje mottagare.

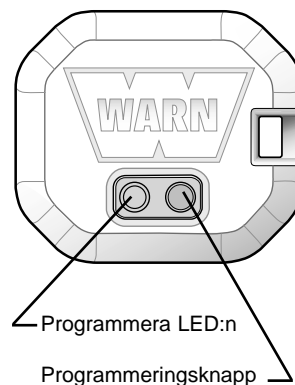

! FARA

FÖR ATT FÖRHINDRA ALLVARLIG SKADA ELLER DÖDSFALL:

- Försök aldrig serva komponenter inuti sändare eller mottagare.
- Kontakta alltid ett auktoriserat WARN servicecenter beträffande service eller garanti.

GARANTI

För detaljer hänvisas till garantibeskedet som medföljde vinschen.

ARTIKELNUMMER FÖR RESERVDELAR

Beställningsinformation: Reservdelar kan erhållas hos närmsta återförsäljare eller distributör.

Artikelnummer	Beskrivning
Art.nr 90289	Mottagarmodul
Art.nr 74524	Hållare
Art.nr 74520	Utbytessändare (fjärrkontroll)

Ovanstående lista representerar de mest efterfrågade reservdelarna. En fullständig förteckning över reservdelar och service finns tillgänglig. Kontrollera med WARNs auktoriserade återförsäljare på webben: www.warn.com



Leggendo queste istruzioni si noteranno NOTE, AVVISI, indicazioni di ATTENZIONE e AVVERTENZE. Ciascun messaggio ha uno scopo specifico. Le AVVERTENZE sono messaggi di sicurezza che indicano situazioni potenzialmente pericolose che, se non vengono evitate, possono provocare lesioni gravi o letali. Le indicazioni di ATTENZIONE sono messaggi di sicurezza che indicano situazioni potenzialmente pericolose che, se non vengono evitate, potrebbero provocare lesioni di lieve o moderata entità. Un'indicazione di ATTENZIONE può essere utilizzata anche per mettere in guardia contro procedure non sicure. Le indicazioni di ATTENZIONE e le AVVERTENZE identificano il pericolo, indicano come evitarlo e informano sulle possibili conseguenze nel caso in cui non venga evitato. Gli AVVISI sono messaggi che indicano come evitare danni alle apparecchiature. Le NOTE sono informazioni supplementari che assistono nel completamento della procedura. **SI PREGA DI LAVORARE IN CONDIZIONI DI SICUREZZA!**

AVVERTENZA

PERICOLO DI IMPIGLIAMENTO NELLE PARTI IN MOVIMENTO

La mancata osservanza delle istruzioni può risultare in lesioni gravi o morte. Per evitare lesioni alle mani o alle dita:

- Tenere sempre le mani lontano dalla fune, dall'anello di aggancio, dal gancio e dall'apertura passacavo, sia durante l'installazione che durante il funzionamento e quando si avvolge o svolge la fune.
- Maneggiare sempre il gancio e la fune con estrema cautela durante le operazioni di svolgimento.
- Durante lo svolgimento, l'avvolgimento, l'installazione e l'operazione, utilizzare sempre la cinghia del gancio in dotazione.
- Quando si sta utilizzando il verricello mantenere sempre in vista e osservare il veicolo.
- Quando si maneggia la fune, indossare sempre guanti di pelle robusti.

AVVERTENZA

PERICOLO CHIMICO E D'INCENDIO
La mancata osservanza delle istruzioni può risultare in lesioni gravi o morte.

- Togliersi sempre i gioielli e indossare occhiali di protezione.
- Non appoggiarsi alla batteria quando si fanno i collegamenti.
- Verificare sempre che l'area in cui si faranno i fori sia distante dalle tubature del carburante, dal serbatoio del carburante, dalle tubature del freno, dai conduttori elettrici, ecc.
- Non fare mai passare i cavi elettrici:
 - Su spigoli vivi.
 - In mezzo o in vicinanza di parti in movimento
 - Vicino a parti che si riscaldano.
- Isolare e proteggere sempre tutti i conduttori e i terminali elettrici esposti.
- Installare sempre guaine di terminale quando richiesto dalle istruzioni d'installazione.

AVVERTENZA

PERICOLO DI CADUTA O SCHIACCIAMENTO
La mancata osservanza delle istruzioni può risultare in lesioni gravi o fatali.

- Non azionare mai il verricello con meno di 5 giri di fune sul tamburo. La fune potrebbe allentarsi dal tamburo perché l'attacco della fune al tamburo non è stato progettato per sopportare un carico.
- Non usare mai come argano sospeso o per tenere dei pesi in sospeso.
- Non usare mai per sollevare o trasportare persone.

ATTENZIONE

PERICOLO DI IMPIGLIAMENTO NELLE PARTI IN MOVIMENTO
La mancata osservanza delle presenti istruzioni può risultare in lesioni lievi o di entità moderata.

Sicurezza in generale:

- Familiarizzarsi sempre con il verricello: Per comprendere il verricello e il suo funzionamento, dedicare il tempo necessario alla lettura del Manuale per l'installazione e alla Guida di base alle tecniche di sollevamento.
- Le persone di meno 16 anni d'età non devono mai usare questo verricello.
- Non si deve mai usare il verricello sotto l'influsso di droghe, in stato di ebbrezza o sotto l'effetto di medicine.
- Non superare mai la portata nominale del verricello o della fune indicate sul prospetto dei dati tecnici. Per ridurre il carico di trazione raddoppiare la fune usando un blocco di presa.
- Non usare mai il verricello o la fune per il traino.

Sicurezza in installazione:

- Scegliere sempre una posizione di installazione sufficientemente forte da supportare la capacità massima di trazione del verricello.
- Usare sempre attrezzature di montaggio, componenti e accessori approvati dalla fabbrica.
- Usare sempre attrezzature di montaggio di qualità 5 o migliore.
- Non saldare mai i bulloni di montaggio.
- Prestare sempre attenzione quando si usano bulloni di lunghezza superiore a quella specificata dalla fabbrica. I bulloni troppo lunghi possono danneggiare la base e/o impedire che il verricello si installi in modo sicuro.
- Installare sempre il verricello, e collegare il gancio all'estremità della fune, prima di eseguire i collegamenti elettrici.
- Posizionare sempre il passacavo con l'etichetta di AVVERTENZA in alto.
- Avvolgere sempre la fune sul tamburo nella direzione specificata dall'etichetta di avvertenza sul verricello e/o nella documentazione. Ciò è necessario per garantire che il freno automatico funzioni in modo corretto.
- Stirare sempre la fune e riavvolgerla sotto carico prima dell'uso. Una fune avvolta strettamente riduce la possibilità di "legature" che possono danneggiare la fune stessa.

ATTENZIONE

PERICOLO DI IMPIGLIAMENTO NELLE PARTI IN MOVIMENTO
La mancata osservanza delle presenti istruzioni può risultare in lesioni lievi o di entità moderata.

Sicurezza nell'uso del verricello:

- Ispezionare sempre la fune, il gancio e le cinghie prima di usare il verricello. I componenti danneggiati devono essere sostituiti prima dell'uso. Proteggere le parti da danneggiamento.
- Non lasciare mai il cavo del comando a distanza inserito nel verricello durante lo svolgimento libero e l'allestimento della fune o quando il verricello non è in uso.
- Non agganciare mai la fune su se stessa. Così facendo si danneggia la fune.
- Sul punto di ancoraggio utilizzare sempre una catena o fune di aggancio o un elemento di protezione per tronchi d'albero.
- Togliere sempre oggetti od ostacoli che potrebbero interferire con l'uso del verricello in condizioni di sicurezza.
- Allestire sempre la fune usando una tecnica corretta adatta alla trazione con verricello.
- Accertarsi sempre che il punto di ancoraggio scelto sia capace di supportare il carico e che la cinghia o catena usate non scivolino.
- Non innestare o disinnestare la frizione se il verricello è sotto carico, la fune è in tensione o il tamburo è in movimento.
- Non toccare mai la fune o il gancio durante la trazione o sotto carico.
- Non toccare mai la fune metallica o il gancio mentre qualcun altro è in controllo dell'interruttore o durante le operazioni di trazione.
- Quando si usa il verricello, tenersi sempre distanti dalla fune e dal carico, e assicurarsi che gli altri stiano lontani.
- Durante la trazione, essere sempre consapevoli delle condizioni di stabilità del veicolo e del carico e tenere lontani gli astanti.
- Non utilizzare mai il verricello per fissare un carico.

ATTENZIONE

PERICOLO DI IMPIGLIAMENTO NELLE PARTI IN MOVIMENTO
 La mancata osservanza delle presenti istruzioni può risultare in lesioni lievi o di entità moderata.

Sicurezza nell'uso del verricello:

- Tenere sempre il cavo del comando a distanza lontano dal tamburo, dalla fune e dall'allestimento della fune. Ispezionare per verificare che non ci siano conduttori tagliati, pinzati o sfrangiati o connessioni allentate. Sostituire il comando a distanza se è danneggiato.
- Quando lo si usa dall'interno del veicolo, fare sempre passare il cavo del comando a distanza da un finestrino per evitare di pinzarlo nella porta.
- Non lasciare mai il comando a distanza in una posizione in cui possa essere attivato durante lo svolgimento libero, l'allestimento della fune o quando il verricello non è in uso.

ATTENZIONE



PERICOLO DI IMPIGLIAMENTO NELLE PARTI IN MOVIMENTO
 La mancata osservanza delle presenti istruzioni può risultare in lesioni lievi o di entità moderata.

- Usare sempre un gancio con chiusura.
- Accertarsi sempre che l'elemento di chiusura sia impegnato e non supporti il carico.
- Non porre mai il carico sulla punta del gancio o sull'elemento di chiusura. Porre il carico solo sulla parte centrale del gancio.
- Non usare mai un gancio la cui apertura si sia allargata o la cui punta si sia piegata o torta.

ATTENZIONE



PERICOLO DI TAGLIO E BRUCIATURA
 La mancata osservanza delle presenti istruzioni può risultare in lesioni lievi o di entità moderata.

Per evitare lesioni alle mani o alle dita:

- Quando si maneggia la fune, indossare sempre guanti di pelle robusti.
- Non fare mai scivolare la fune tra le mani.
- Essere sempre consapevoli della possibilità che ci siano superfici molto calde sul motore del verricello, sul tamburo o sulla fune, durante o dopo l'uso del verricello.

AVVISO

EVITARE DANNI AL VERRICELLO E ALLE ATTREZZATURE

- Evitare di tirare dallo stesso lato perché così facendo si accumula tutta la fune metallica su un'estremità del tamburo. Ciò può danneggiare la fune o il verricello.
- Accertarsi sempre che la frizione sia completamente innestata o disinnestata.
- Non usare mai il verricello per trainare un altro veicolo. I carichi istantanei possono momentaneamente superare la portata nominale della fune o del verricello.
- Evitare di svolgere la fune con il motore per forti distanze. Questa azione produce calore e usura eccessivi per il motore del verricello e per il freno.
- Fare sempre attenzione a non danneggiare il telaio del veicolo quando ci si è ancora a un veicolo nel corso di un'operazione con il verricello.
- Non dare "strattoni" alla fune sotto carico. I carichi istantanei possono momentaneamente superare la portata nominale della fune o del verricello.
- Non utilizzare mai il verricello per fissare i carichi durante il trasporto.
- Non sommergere mai il verricello sott'acqua.
- Conservare sempre il comando a distanza in un'area riparata, pulita e asciutta.
- Raddoppiare sempre la fune o scegliere un punto di ancoraggio lontano quando si allestisce la fune. In questo modo si massimizza la forza di trazione e si evita di sovraccaricare il verricello.
- Non montare mai il ricevitore in prossimità di parti che si riscaldano.
- Non montare mai il ricevitore accanto alla batteria.

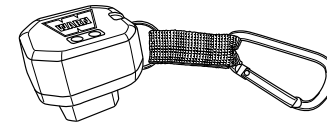
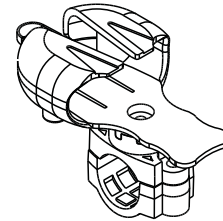
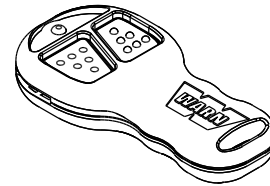
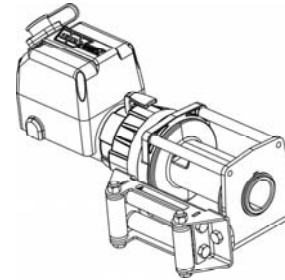
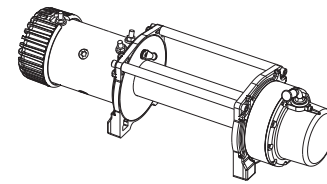

DESCRIZIONE GENERALE

Il telecomando WARN dà all'utente la possibilità di azionare il verricello con comando a distanza senza fili. Il sistema di telecomando aggiunto al pacchetto di comando standard offre all'operatore la possibilità di usare in qualsiasi momento sia i comandi cablati che quelli senza filo.

Per usare il sistema di telecomando, l'operatore deve prima attivarlo premendo e tenendo premuti entrambi i pulsanti del telecomando per una durata di 3 secondi. Questa azione trasferisce il controllo del verricello al sistema di telecomando. L'indicatore VERDE sul telecomando si accende quando il sistema è stato attivato ed è pronto all'uso. Disattivare il sistema premendo contemporaneamente entrambi i pulsanti sul trasmettitore wireless e tenendoli premuti per 3 secondi finché la luce VERDE non si spegne.

Il sistema di telecomando si disattiva dopo 2 minuti di inattività.

SICUREZZA

Quando si installa il verricello e il suo sistema di comando, leggere e seguire tutte le istruzioni di montaggio e sicurezza. Fare sempre attenzione quando si lavora con l'elettricità e ricordarsi di controllare che non ci siano connessioni esposte prima di mettere sotto tensione il circuito del verricello.

DATI TECNICI

Codici di pezzo per l'intero sistema:
 PN 90287 - Kit di aggiornamento telecomando (Carrello/ Utile)

Raggio di portata:
 Su a 27 m

Tensione operativa del ricevitore:
 da 12 a 24 V c.c.

Tipo e corrente nominale del fusibile del ricevitore:
 ATC 7,5 A

Batterie per il telecomando:
 Due alcaline, 12 V, tipo 23

TELECOMANDO IL KIT INCLUDE:

- Ricevitore di segnale (1)
- Trasmettitore di segnale (1)
- Gruppo della custodia (1)

FASE 1: MONTAGGIO DI TUTTI I COMPONENTI DEL VERRICELLO

Montare prima il verricello e il pacchetto di comando. Quindi installare il sistema di telecomando.

La posizione dei vari componenti può essere diversa da quanto illustrato a seconda della marca e del modello del veicolo. Per scegliere le posizioni di montaggio corrette leggere le istruzioni, comprendendole.

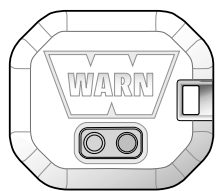

Preso per il comando a distanza standard

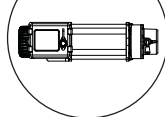
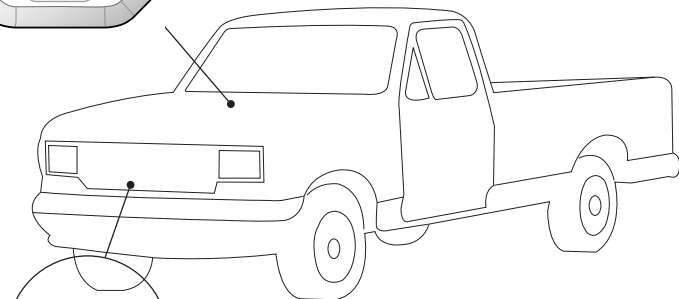

Verricello

Preso per il comando a distanza standard

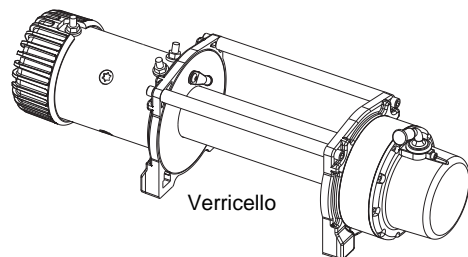
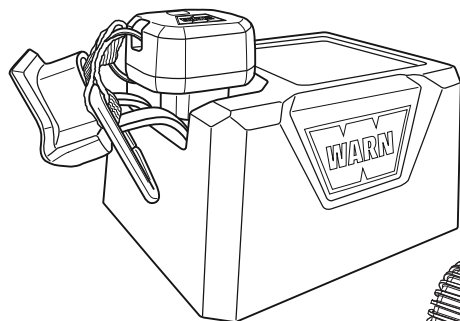

Verricello

! ATTENZIONE

PER EVITARE LESIONI GRAVI O MORTE DERIVANTI DA ESPLOSIONE:

- Non praticare fori nel serbatoio del carburante.
- Prima di praticare fori, controllare che l'area da trapanare per il montaggio sia pulita.

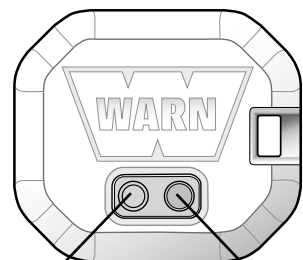

LED di programmazione

Pulsante di programmazione

FASE 2: MONTAGGIO DEL RICEVITORE

Per funzionare in modo corretto il ricevitore deve essere installato in maniera ottimale. Il ricevitore deve essere montato sul gruppo di comando per permettere l'accesso al pulsante di programmazione.

Fasi di montaggio:

1. Fissare la cinghia di tenuta in dotazione nel kit al lato del ricevitore come mostrato nell'immagine.

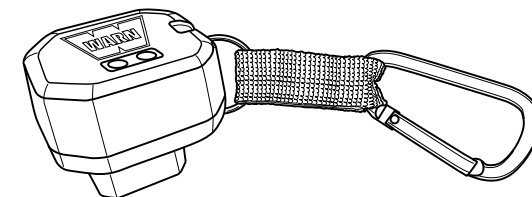

2. Inserire il ricevitore di segnale nella spina "D" del gruppo di comando.

3. Fissare il moschettone attorno al coperchio della spina "D" per bloccarlo qualora il ricevitore si disinserisca.

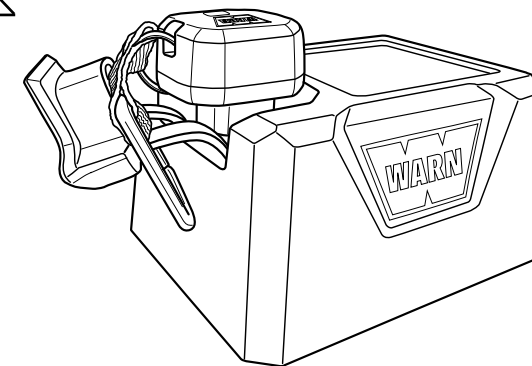

4. Rimuovere il ricevitore dal verricello quando non è in uso.

AVVERTENZA

PER EVITARE LESIONI GRAVI O FATALI:

- Prestare sempre attenzione quando si spostano o riposizionano comandi del veicolo, per evitare di compromettere il funzionamento in sicurezza del verricello o del veicolo. Scegliere una posizione di montaggio che lasci spazio sufficiente per tutti i comandi del veicolo.
- Non cercare mai di escludere il ricevitore collegando gli interruttori direttamente al modulo di controllo.

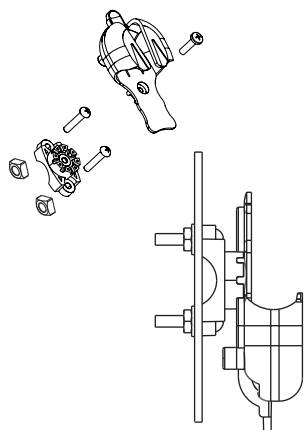

ATTENZIONE

FAMILIARIZZARSI SEMPRE CON IL VERRICELLO:

Impiegare il tempo necessario per leggere e assimilare completamente l'accluso manuale di installazione e funzionamento nonché la guida alle tecniche di base sull'uso dei verricelli, per familiarizzarsi con il verricello e il suo uso.

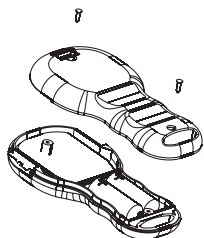

FASE 3: MONTAGGIO DELLA CUSTODIA

- Trovare una posizione adatta in cui montare il portacomando. La custodia può essere montata su un albero o su una superficie piana.
- Il morsetto della custodia deve essere montato prima del gruppo.
- Non montare su manichette, cavi o conduttori.
- Montare la custodia come indicato. È possibile orientare la custodia in una qualsiasi delle otto posizioni possibili.

FASE 4: CONTROLLO DEL SISTEMA

1. Controllare che il verricello funzioni correttamente usando un comando a distanza standard. La fune metallica dovrebbe avvolgersi e svolgersi nella direzione indicata sull'interruttore. Se il verricello funziona correttamente, continuare con la fase seguente. In caso contrario individuare e correggere il problema.
2. Premere e tenere premuti i pulsanti sul telecomando finché la spia luminosa VERDE non si accende.
3. Premendo i pulsanti sul telecomando controllare che il verricello si muova correttamente in avanzamento IN (dentro) e avanzamento OUT (fuori).

SOSTITUZIONE DELLE BATTERIE

Se la spia luminosa del telecomando lampeggia in ROSSO mentre si opera il verricello significa che le batterie si stanno scaricando e dovrebbero essere sostituite.

1. Rimuovere le due viti del telecomando.
2. Separare la parte superiore del telecomando da quella inferiore aiutandosi con una moneta o con un cacciavite.
3. Togliere le batterie vecchie e smaltirle in conformità alle norme ambientali locali.
4. Inserire nuove batterie alcaline nel modo indicato, con i terminali positivi rivolti verso gli interruttori. Non mescolare batterie vecchie e nuove.
5. Unire la parte superiore con quella inferiore accertandosi che scattino assieme e che la guarnizione di gomma rimanga intatta.
6. Chiudere serrando le due viti.

Il sistema di comando wireless Warn è stato progettato in modo da minimizzare le interferenze con altre fonti di segnali radio.

ATTENZIONE

PER EVITARE LESIONI LIEVI O MODERATE:

- Prestare sempre attenzione alla presenza di ostacoli e altre fonti di trasmissioni radio che possono influire sulle prestazioni.
- Accertarsi sempre che il trasmettitore WARN sia più vicino al corrispondente ricevitore di altri trasmettitori usati mentre si opera del verricello.

ATTENZIONE

PER EVITARE LESIONI LIEVI O MODERATE:

- Quando si avanza il verricello a "scatti" intermittenti usare sempre il comando a distanza cablati.

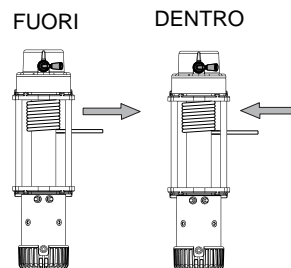

USO

Sequenza di accensione:

1. Attivare il sistema premendo contemporaneamente entrambi i pulsanti sul trasmettitore wireless e tenendoli premuti per 3 secondi finché la luce VERDE non si accende.
2. A questo punto il verricello è pronto all'uso.
3. Premere il pulsante di avvolgimento IN o svolgimento OUT secondo necessità.

Sequenza di spegnimento:

1. Disattivare il sistema premendo contemporaneamente entrambi i pulsanti sul trasmettitore wireless e tenendoli premuti per 3 secondi finché la luce VERDE non si spegne.

Spia luminosa a LED

VERDE fisso: il sistema è attivo e pronto all'uso

ROSSO fisso: il verricello sta avvolgendo o svolgendo

ROSSO lampeggiante mentre si opera il verricello: la batteria è scarica

Spia luminosa a LED

Avanzamento IN (dentro)

Avanzamento OUT (fuori)



Per attivare il sistema di telecomando, premere e tenere premuti entrambi i pulsanti per 3 secondi.

Per disattivare il sistema wireless, premere e tenere premuti entrambi i pulsanti per 3 secondi.

INDIVIDUAZIONE E CORREZIONE DEI PROBLEMI

Se il verricello non esegue l'avvolgimento o lo svolgimento quando si premono i pulsanti del telecomando:

1. Controllare che il sistema di telecomando sia stato attivato (il LED VERDE sul telecomando è ACCESO).
2. Controllare che il ricevitore sia inserito saldamente nella spina "D" del gruppo di comando.

PROGRAMMAZIONE DEL RICEVITORE

Il telecomando (trasmettitore) è stato programmato in fabbrica in modo da comunicare con il particolare ricevitore fornito. In condizioni normali, non sarà necessario programmare il ricevitore. Tuttavia, quando si sostituisce il telecomando si renderà necessario programmare il ricevitore. Per farlo, seguire la procedura seguente:

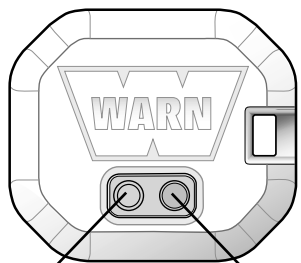

LED di programmazione

Pulsante di programmazione

1. Accertarsi che il sistema sia installato e collegato in modo corretto.
2. Attivare il sistema premendo entrambi i pulsanti sul telecomando portatile contemporaneamente e tenendoli premuti per 3 secondi finché la luce VERDE non si accende.
3. Premere il pulsante di programmazione del ricevitore e tenerlo premuto per cinque (5) secondi finché il LED ROSSO del ricevitore non si accende e rimane acceso.
4. Rilasciare il pulsante di programmazione.
5. Premere il pulsante di avanzamento OUT (FUORI) sul telecomando per almeno un (1) secondo finché il LED ROSSO sul ricevitore non si spegne. A questo punto si è portata a termine la programmazione.

NOTA: si può programmare un solo telecomando per ogni ricevitore.

AVVERTENZA

PER EVITARE LESIONI GRAVI O FATALI:

- Non tentare mai interventi di assistenza sui componenti all'interno del trasmettitore o ricevitore.
- Per assistenza o garanzia rivolgersi sempre a un centro di assistenza WARN.

GARANZIA

Per informazioni, vedere il foglio con la garanzia accluso al verricello.

CODICI DEI PEZZI DI RICAMBIO

Informazioni per l'ordinazione: è possibile ottenere i pezzi di ricambio presso il concessionario o distributore locale.

Codice pezzo	Denominazione
PN 90289	Modulo ricevitore
PN 74524	Custodia
PN 74520	Trasmettitore di ricambio (Telecomando)

La distinta soprastante contiene i pezzi di ricambio più comunemente richiesti. È disponibile anche una distinta completa dei pezzi di ricambio e di manutenzione. Rivolgersi al concessionario WARN locale o visitare il sito Web: www.warn.com



Lukiessasi näitä ohjeita näet huomautuksia ja varoituksia, jotka on merkitty otsikoilla VAROITUS, VARO, HUOMIO ja HUOMAUTUS. Kullakin viestityypillä on oma tietty tarkoituksensa. VAROITUKSET ilmoittavat mahdollisesti vaarallisesta tilanteesta, joka voi aiheuttaa vakavan vamman tai kuoleman, jos sitä ei vältetä. VARO-ilmoitukset ilmoittavat mahdollisesti vaarallisesta tilanteesta, joka voi aiheuttaa lievän tai kohtalaisen vamman, jos sitä ei vältetä. VARO-ilmoitusta voidaan käyttää varoittamaan myös vaarallisista toimenpiteistä. VARO- ja VAROITUS-ilmoitukset tunnistavat vaaran, kertovat kuinka se voidaan välttää ja mikä on mahdollinen seuraus, jos vaaraa ei vältetä. HUOMIO-ilmoitukset on tarkoitettu omaisuusvahinkojen välttämiseksi. HUOMAUTUKSET ovat lisätietoja, jotka auttavat toimenpiteen suorittamisessa. **TYÖSKENTELE TURVALLISESTI!**

VAROITUS



LIIKKUVIA OSIA – PURISTUKSIIN JÄÄMISEN VAARA

Näiden ohjeiden laiminlyönti voi aiheuttaa vakavan vamman tai kuoleman.

Käsien ja sormien vammautumisen estämiseksi:

- Pidä aina kädet poissa vaijerista, koukun silmukasta, koukun ja ohjainrullan aukosta asennuksen, käytön ja sisään- ja uloskelauksen aikana.
- Ole äärimmäisen varovainen koukkuja vaijeria käsitellessäsi kelaustoimenpiteiden aikana.
- Käytä aina toimitettua koukkuhihnaa, kun kelaat vaijeria sisään tai ulos asennuksen tai käytön aikana.
- Pidä ajoneuvo aina näkyvässä vinssauksen aikana.
- Käytä paksuja nahkakäsineitä vaijeria käsitellessäsi.

VAROITUS



KEMIKAALI- TAI PALOVAARA

Näiden ohjeiden laiminlyönti voi aiheuttaa vakavan vamman tai kuoleman.

- Riisu korusi ja käytä silmiensuojainta.
- Älä koskaan seiso akun yli kumartuneena kytkentää tehdessäsi.
- Varmista, että porausalueella ei ole polttonestejohtoja, polttoainesäiliöitä, jarruputkia, sähköjohtoja tms.
- Älä koskaan vedä sähköjohtoja
 - terävien reunojen yliitse
 - liikkuvien osien kautta tai lähelle
 - kuumentuvien osien lähelle
- Eristä ja suojaa kaikki näkyvillä olevat johdot ja sähköliittimet.
- Asenna liitinsuojukset asennusohjeiden mukaan.

VAROITUS



PUTOAMISEN TAI MURSKAUTUMISEN VAARA

Näiden ohjeiden laiminlyönti voi aiheuttaa vakavan vamman tai kuoleman.

- Älä koskaan käytä vintturia, jos kelalla ei ole vähintään 5 kierrosta vaijeria. Vaijeri voi irrota kelasta, sillä sen kiinnitystä kelassa ei ole tarkoitettu kuorman pitämiseen.
- Älä koskaan käytä vintturia nosturina pään yläpuolella tai riiputtamaan kuormaa.
- Älä koskaan käytä vintturia nostamaan tai siirtämään henkilöitä.



VARO

LIIKKUVIA OSIA - PURISTUKSIIN JÄÄMISEN VAARA

Ohjeiden laiminlyönti voi aiheuttaa lievän tai kohtalaisen vamman.

Yleisturvallisuus:

- Tunne aina vintturin ominaisuudet: Käytä aikaa Asennusoppaan ja Vinssaustekniikoiden perusoppaan lukemiseen, jotta ymmärrät, miten vintturi toimii.
- Älä koskaan käytä tätä vintturia, jos olet alle 16 vuoden ikäinen.
- Älä koskaan käytä tätä vintturia, jos olet huumausaineiden, alkoholin tai lääkkeiden vaikutuksen alainen.
- Älä milloinkaan ylitä tuotetiedoissa mainittua vintturin tai vaijerin kapasiteettia. Kaksoisvaijerin käyttö avopylpyrjän kanssa pienentää vintturin kuormaa.
- Älä koskaan käytä vintturia tai vaijeria hinaamiseen.

Asennusturvallisuus:

- Valitse aina kiinnityspaikka, joka on tarpeeksi vahva kestämään vintturin maksimivetokapasiteetin.
- Käytä aina tehtaan hyväksymiä kiinnittimiä, osia ja lisävarusteita.
- Käytä aina luokan 5 tai sitä parempia kiinnittimiä.
- Älä milloinkaan hitsaa kiinnityspultteja.
- Ole aina varovainen käyttäessäsi pultteja, jotka ovat pitempiä kuin tehtaan toimittamat pultit. Liian pitkät pultit voivat vaurioittaa alustaa tai estää vintturin turvallisen kiinnittämisen.
- Asenna aina vintturi ja kiinnitä koukku vaijerin silmukkaan ennen kuin yhdistät sähköjohdot.
- Sijoita aina ohjain niin että VAROITUS-tarra on sen päällä.
- Kela aina vaijeri kelalle vintturissa tai dokumenteissa olevan vintturin varoitusarran osoittamaan suuntaan. Se on tarpeen, jotta automaattijarru toimii asiaankuuluvasti.
- Venytä aina vaijeri ja kela se uudelleen kuormitettuna ennen käyttöä. Vaijerin kelaaminen tiukkaan vähentää vaijeria vaurioittavan "takertelun" mahdollisuutta.



VARO

LIIKKUVIA OSIA - PURISTUKSIIN JÄÄMISEN VAARA

Ohjeiden laiminlyönti voi aiheuttaa lievän tai kohtalaisen vamman.

Vinssausturvallisuus:

- Tarkasta aina vaijeri, koukku ja raksit ennen vintturin käyttöä. Vaurioituneet osat on vaihdettava uusiin ennen käyttöä. Suojaa osat vaurioitumiselta.
- Älä koskaan pidä kauko-ohjainta liitettyinä vintturiin, kun kelaat kytkin vapaalla, kiinnität vaijeria tai vintturi on joutilaana.
- Älä koskaan kiedo vaijeria takaisin itseensä kiinni. Tämä vahingoittaa vaijeria.
- Käytä aina kiinnityskohdassa juontoketjua, juontovaijeria tai puunsuojusta.
- Poista aina kaikki esteet tai muut kohteet, jotka voivat estää vintturin turvallisen toiminnan.
- Käytä aina tarpeeksi aikaa vaijerin kiinnittämiseen vintturilla vetoa varten.
- Varmistaudu aina, että valitsemasi kiinnityskohta kestää kuormituksen ja hihna tai ketju ei luiskahda pois paikoiltaan.
- Älä koskaan kytke kytkintä päälle tai irti, jos vintturi on kuormituksen alainen, vaijeri on jännitetty tai kela liikkuu.
- Älä koskaan koske vaijeriin tai koukkuun vaijerin ollessa jännittyneenä tai kuormituksen alainen.
- Älä koskaan koske vaijeriin tai koukkuun toisen henkilön käyttäessä ohjauskytkintä tai vinssauksen aikana.
- Pysy aina poissa vaijerin ja kuorman läheltä ja pidä myös muut henkilöt loitolla vinssauksen aikana.
- Ole aina tietoinen ajoneuvon ja kuorman tasapainosta vinssauksen aikana. Varoita kaikkia sivullisia epävakaasta tilanteesta.
- Älä koskaan käytä vintturia kuljetettavan kuorman sitomiseen.



VARO

LIIKKUVIA OSIA - PURISTUKSIIN JÄÄMISEN VAARA

Ohjeiden laiminlyönti voi aiheuttaa lievän tai kohtalaisen vamman.

Vinssausturvallisuus:

- Pidä kauko-ohjain aina poissa kelasta, vaijerista ja kiinnityksestä. Tarkasta vintturi murtumien, puristumien, kuluneiden vaijerien tai löysien liitäntöjen varalta. Vaihda kauko-ohjain, jos se on vaurioitunut.
- Käyttäessäsi kauko-ohjainta ajoneuvon sisällä, vie se aina ikkunan kautta sisään, jotta vältät johdon likistymisen oven väliin.
- Älä milloinkaan jätä kauko-ohjainta paikkaan, jossa se voi käynnistyä, kun kelaat kytkin vapaalla, kiinnität vaijeria tai kun vintturi ei ole käytössä.



VARO

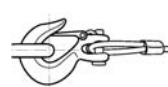

LIIKKUVIA OSIA - PURISTUKSIIN JÄÄMISEN VAARA

Ohjeiden laiminlyönti voi aiheuttaa lievän tai kohtalaisen vamman.

- Käytä aina koukkuja, jossa on salpa.
- Varmista aina, että koukun salpa on suljettu ja että kuorma ei ole sen varassa.
- Älä kohdistu kuormitusta milloinkaan koukun kärkeen tai salpaan. Kohdistu kuormitus vain koukun keskikohtaan.
- Älä käytä milloinkaan koukkuja, jonka kannan väli on suurentunut tai jonka kärki on taipunut tai kierossa.



VARO



VILTO- JA PALOHAAVOJEN VAARA

Ohjeiden laiminlyönti voi aiheuttaa lievän tai kohtalaisen vamman.

Käsien ja sormien vammautumisen estämiseksi:

- Käytä paksuja nahkakäsineitä vaijeria käsitellessäsi.
- Älä anna vaijerin milloinkaan luisua käsiesi kautta.
- Muista aina, että vintturin moottorin, kelan tai vaijerin pinta voi olla kuuma vintturin käytön aikana tai sen jälkeen.

HUOMIO

VÄLTÄ VINTTURIN JA LAITTEISTON VAURIOITUMISTA

Vältä aina jatkuvia sivuvetoja, jotka voivat pinota vaijeria kelan toiseen päähän. Tämä voi vaurioittaa vaijeria tai vintturia.

- Varmista aina että kytkin on kytketty täysin päälle tai täysin irti.
- Älä koskaan käytä vintturia hinaamaan muita ajoneuvoja tai esineitä. Äkkikuormitus voi hetkellisesti ylittää vaijerin ja vintturin kapasiteetin.
- Vältä aina vaijerin kelaamista ulos pitkälle. Se aiheuttaa vintturin moottorin ja jarrun liiallista kuumentumista ja kulumista.
- Varo aina, ettet vaurioita ajoneuvon runkoa, kun käytät ajoneuvoa kiinnityskohteena vinssaustoiminnon aikana.
- Älä koskaan sysää kuormituksen alaista vaijeria. Äkkikuormitus voi hetkellisesti ylittää vaijerin ja vintturin kapasiteetin.
- Älä koskaan käytä vintturia kuljetettavan kuorman sitomiseen.
- Älä koskaan upota vintturia veteen.
- Säilytä kauko-ohjain aina suojaussissa, puhtaassa ja kuivassa paikassa.
- Käytä aina kaksoisvaijeria tai etäistä kiinnityspistettä vaijeria kiinnittäessäsi. Tämä maksimoii vetovoiman ja estää vintturin liiallisen kuormittamisen.
- Älä koskaan kiinnitä vastaanotinta kuumentuvien osien lähelle.
- Älä koskaan kiinnitä vastaanotinta akun lähelle.

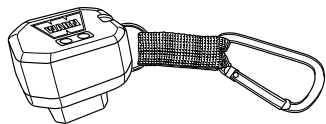
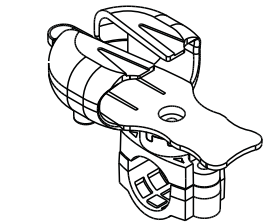
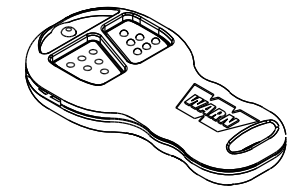
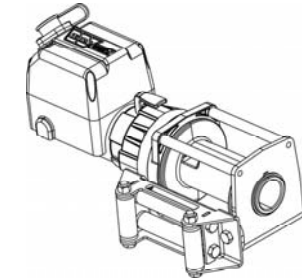
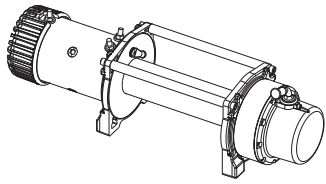

YLEISKATSAUS

Langaton WARN-ohjausjärjestelmä mahdollistaa vintturin käytön kädessä pidettävällä langattomalla kauko-ohjaimella. Langaton ohjausjärjestelmä toimii yhdessä vakio-ohjaussarjan kanssa, jolloin käyttäjä voi käyttää joko langoitettua tai langatonta ohjainta milloin tahansa.

Voidakseen käyttää langatonta järjestelmää käyttäjä käynnistää järjestelmän ensiksi pitämällä langattoman kauko-ohjaimen kumpaakin painiketta painettuna 3 sekunnin ajan. Tällöin vintturin ohjaus siirtyy langattomalle ohjausjärjestelmälle. Kädessä pidettävän kauko-ohjaimen VIHREÄ merkkivalo palaa, kun järjestelmä on toiminnassa ja käyttövalmiina. Kytke järjestelmä pois päältä painamalla radiolähettimen kumpaakin painiketta samanaikaisesti ja pitämällä niitä painettuina 3 sekuntia, kunnes VIHREÄ valo sammuu.

Jos langaton järjestelmä on käyttämättömänä 2 minuuttia, se kytkeytyy pois päältä.

TURVALLISUUS

Kun asennat vintturin ja sen ohjausjärjestelmän, lue kaikki kiinnitys- ja turvallisuusohjeet ja noudata niitä. Ole aina varovainen sähkölaitteiden parissa työskennellessäsi ja muista varmistaa, ettei sähköliittimet ole paljaina, ennen kuin kytket virran vintturiin.

TEKNISET TIEDOT

Koko järjestelmän osanumerot:
PN 90287 - Langattoman ohjauksen parannussarja
(Kuorma-Auto/ Käyttö)

Siirtoetäisyys:
Opp til 27 m

Vastaanottimen käyttöjännite:
12-24 V=

Vastaanottimen sulaketyyppi ja nimellisvirta:
ATC 7,5 A

Kädessä pidettävän kauko-ohjaimen paristot:
Kaksi alkaliparistoa, 12 V, tyyppi 23

LANGATON OHJAUS SARJAN SISÄLTÖ::

- Radiovastaanotin (1)
- Radiolähetin (1)
- Koteloyksikkö (1)

VAIHE 1: KIINNITÄ VINTTURIN KAIKKI OSAT

Asenna ensin vintturi ja ohjaussarja. Asenna sitten langaton ohjausjärjestelmä. Asenna sitten langaton ohjausjärjestelmä.

Näiden osien sijoituspaikka voi olla muu kuin kuvassa ajoneuvon merkin ja mallin mukaan. Lue ohjeet ja varmista, että ymmärrät ne, jotta voit valita tarkoituksenmukaiset kiinnityskohdat.

Vastaanotinmoduuli

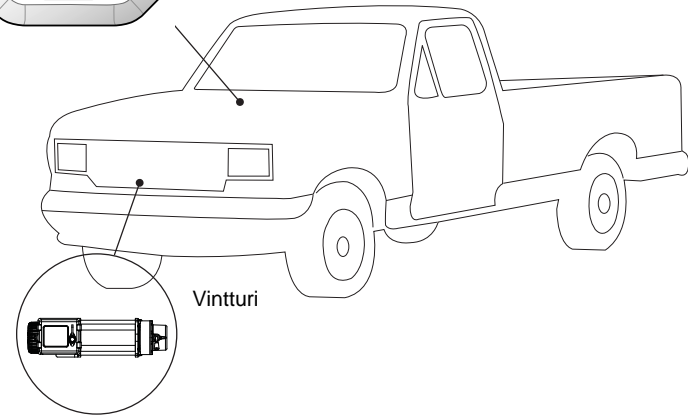
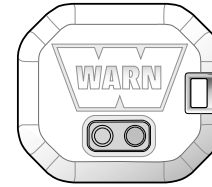

Vintturi

Vastaanotinmoduuli

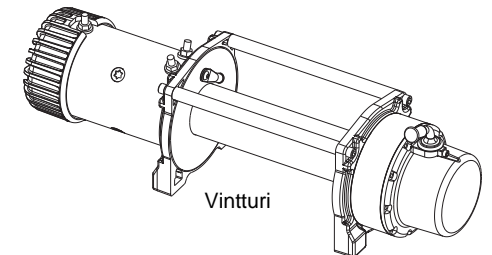
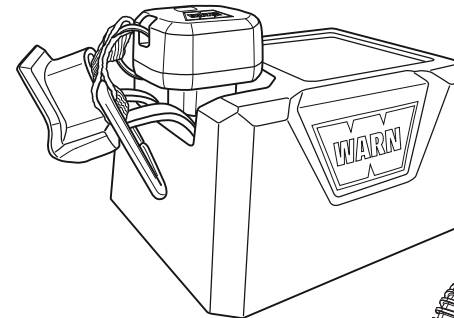

Vintturi

! VAROITUS

RÄJÄHDYKSEN AIHEUTTAMAN VAKAVAN TAPATURMAN TAI KUOLEMAN ESTÄMINEN:

- Älä lävistä bensiinisäiliötä poraamalla.
- Varmista ennen poraamista, että kiinnityspaikan takana oleva kohta on esteetön.

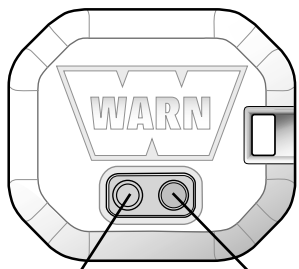

Ohjelmointipainike

Ohjelmoinnin LED-merkkivalo

VAIHE 2: KIINNITÄ VASTAANOTIN

Vastaanotin on asennettava oikein, jotta se toimisi asianmukaisesti. Vastaanotin on kiinnitettävä ohjausyksikköön niin, että ohjelmointipainiketta voidaan käyttää.

Kiinnitysvaiheet:

1. Kiinnitä sarjan mukana tuleva hihna vastaanottimen sivulle kuvan mukaisesti.

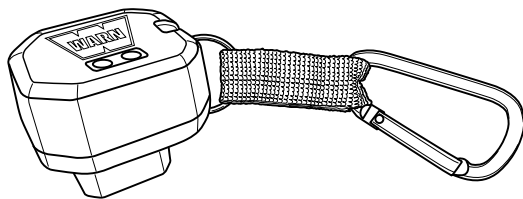

2. Kytke langaton vastaanotin ohjausyksikön pistokkeeseen "D".
3. Kierrä karbiini suojatulpan "D" ympärille varmistukseksi, jos vastaanottimen pistoke irtoaa.

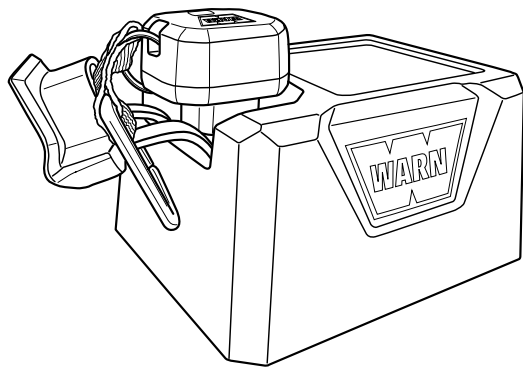

4. Irrota vastaanotin vinssistä, kun vastaanotin ei ole käytössä.

! VAROITUS

VAKAVIEN TAPATURMIEN TAI KUOLEMAN VÄLTÄMINEN:

- Noudata varovaisuutta, kun liikutat tai siirrät ajoneuvon ohjaislaitteita, jotta et vaaranna vintturin tai ajoneuvon turvallista käyttöä. Valitse kiinnityskohta, joka ei rajoita ajoneuvon ohjaislaitteiden liikkumisvaraa.
- Älä yritä sivuuttaa vastaanotinta yhdistämällä kytkimet suoraan ohjaussarjaan.

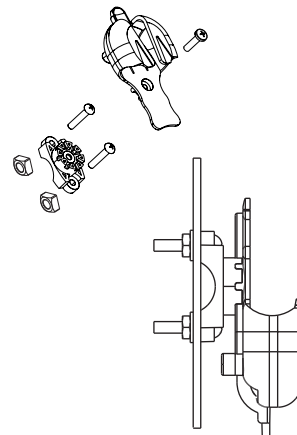

! VAARA

TUNNE AINA MOOTTORIN IN OMINAISUUDET:

Käytä aikaa mukana toimitetun asennus- ja käyttöoppaan lukemiseen ja ymmärtämiseen. Perehdy vinssausmekaniikan perusohjeisiin, jotta ymmärrät, miten vintturi toimii.

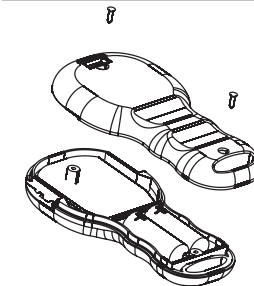

VAIHE 3: KIINNITÄ KOTELO

- Etsi sopiva kiinnityskohta kotelolle. Kotelo voidaan asentaa tankoon tai tasaiselle pinnalle.
- Kotelon kiinnitin on asennettava ennen kokoonpanoa.
- Älä kiinnitä sitä letkujen, kaapelien tai johtojen päälle.
- Pane kotelo kokoon kuvassa esitetyllä tavalla. Kotelo voidaan asettaa johonkin kahdeksasta asemasta.

VAIHE 4: JÄRJESTELMÄN TARKASTUS

1. Tarkasta vintturin toiminta käyttämällä vakiokauko-ohjainta. Vaijerin on kelauduttava sisään ja ulos kytkimeen merkittyyn suuntaan. Jos vintturi toimii oikein, siirry seuraavaan vaiheeseen. Etsi muussa tapauksessa vika.
2. Paina kädessä pidettävän langattoman kauko-ohjaimen kumpaakin painiketta, kunnes VIHREÄ merkkivalo syttyy.
3. Varmista, että vintturin SISÄÄN- ja ULOS-kelaus toimii oikein, painamalla kauko-ohjaimen painikkeita.

PARISTOJEN VAIHTO

Jos kädessä pidettävän kauko-ohjaimen merkkivalo vilkkuu PUNAISENA vinssauksen aikana, paristojen varaus on vähissä ja ne on vaihdettava.

1. Irrota kädessä pidettävän kauko-ohjaimen molemmat ruuvit.
2. Erotta kauko-ohjaimen ylä- ja alaosa toisistaan kolikolla tai ruuvitaltalla.
3. Poista vanhat paristot ja hävitä ne paikallisten ympäristömääräysten mukaisesti.
4. Aseta uudet alkaliparistot paikoilleen kuvan mukaisesti niin, että positiiviset navat ovat kytkimiin päin. Älä käytä vanhoja ja uusia paristoja yhdessä.
5. Liitä ylä- ja alaosa toisiinsa ja varmista, että ne ovat napsahaneet yhteen ja että kumitiiviste on säilynyt ehjänä.
6. Kiinnitä osat lujasti molemmilla ruuveilla.

Langaton WARN-ohjausjärjestelmä on suunniteltu minimoimaan muista radiolähteistä peräisin olevat häiriöt.

VAARA

LIEVÄN TAI KOHTALAISEN TAPATURMAN VÄLTÄMINEN:

- Muista aina, että esteet ja muut radiolähteslähteet saattavat vaikuttaa suorituskykyyn.
- Varmista aina, että yhteensopiva WARN-lähetin on lähempänä vastaanotinta kuin vinssauksen aikana käytetyt muut lähettimet.

VAARA

LIEVÄN TAI KOHTALAISEN TAPATURMAN VÄLTÄMINEN:

- Käytä aina kauko-ohjainta vintturin nykäyskäyttöön.

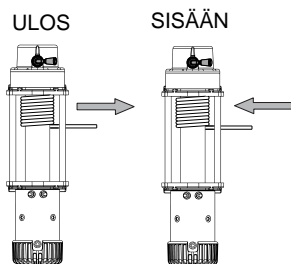

KÄYTTÖ

Käynnistysjärjestys:

1. Käynnistä järjestelmä painamalla radiolähtetimen kumpaakin painiketta samanaikaisesti ja pitämällä niitä painettuina 3 sekuntia, kunnes VIHREÄ valo syttyy.
2. Vintturijärjestelmä on nyt toimintavalmis.
3. Paina SISÄÄN- tai ULOS-kelauspainiketta tarpeen mukaan.

Sammutusjärjestys:

1. Kytke järjestelmä pois päältä painamalla radiolähtetimen kumpaakin painiketta samanaikaisesti ja pitämällä niitä painettuina 3 sekuntia, kunnes VIHREÄ valo sammuu.

LED-merkkivalo

Jatkuva VIHREÄ valo: järjestelmä on käynnistetty ja käyttövalmis

Jatkuva PUNAINEN valo: vintturi kela sisään tai ulos

Vilkkuva PUNAINEN valo vinssauksen aikana: pariston varaus vähissä

LED-merkkivalo

Kelaus SISÄÄN

Kelaus ULOS

Käynnistä langaton järjestelmä pitämällä molempia painikkeita painettuina 3 sekunnin ajan.

Kytke langaton järjestelmä pois päältä painamalla kumpaakin painiketta samanaikaisesti 3 sekunnin ajan.

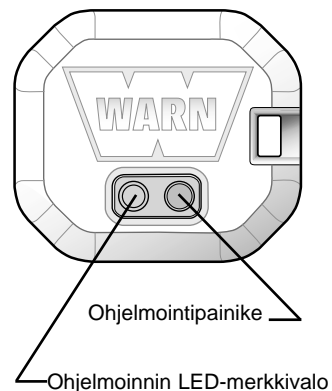

Ohjelmointipainike

Ohjelmoinnin LED-merkkivalo

VAROITUS

VAKAVIEN TAPATURMIEN TAI KUOLEMAN VÄLTÄMINEN:

- Älä koskaan yritä huoltaa lähettimen tai vastaanottimen sisäosia.
- Ota aina yhteyttä WARNin valtuutettuun huoltoliikkeeseen huolto- ja takuuasioissa.

VASTAANOTTIMEN OHJELMOINTI

Kädessä pidettävä kauko-ohjain (lähetin) on ohjelmoitu tehtaalla kommunikoimaan nimenomaisesti oman vastaanottimesi kanssa. Ohjelmointi ei ole tarpeen normaaliolosuhteissa. Mahdollinen vaihtokauko-ohjain on kuitenkin ohjelmoitava kommunikoimaan vastaanottimen kanssa. Toimi seuraavasti:

1. Varmista, että järjestelmä on asennettu ja yhdistetty oikein.
2. Käynnistä järjestelmä painamalla kädessä pidettävän langattoman kauko-ohjaimen kumpaakin painiketta samanaikaisesti ja pitämällä niitä painettuina 3 sekuntia, kunnes VIHREÄ valo syttyy.
3. Paina vastaanottimen ohjelmointipainiketta vähintään viisi (5) sekuntia, kunnes vastaanottimen PUNAINEN LED syttyy ja jää palamaan.
4. Päästä ohjelmointipainike vapaaksi.
5. Paina kauko-ohjaimen KELAUS ULOS -kelauspainiketta vähintään yhden (1) sekunnin ajan, kunnes vastaanottimen PUNAINEN LED sammuu. Ohjelmointi on nyt saatu päätökseen.

HUOMAUTUS: Kullekin vastaanottimelle voidaan ohjelmoida vain yksi kauko-ohjain.

TAKUU

Lue yksityiskohtaiset tiedot vintturin mukana tulevasta takuupaperista.

VAIHTO-OSIEN NUMEROT

Tilustiedot: osia saa paikallisen myyntiliikkeen tai maahantuojan kautta.

Osan numero	Kuvaus
PN 90289	Vastaanotinmoduuli
PN 74524	Kotelo
PN 74520	Vaihtolähetin (kauko-ohjain)

Edellä olevaan luetteloon sisältyvät kaikkein yleisimmin pyydyt vaihto-osat. Täydellinen luettelo vaihto- ja varaosista on saatavissa. Tiedustele WARNin valtuuttamasta liikkeestä tai katso osoitteesta www.warn.com

VIANETSINTÄ

Ellei vintturi kela sisään tai ulos kauko-ohjaimen painikkeita painettaessa:

1. Tarkasta, että langaton järjestelmä on käynnistetty (kauko-ohjaimen VIHREÄ LED PALAA).
2. Tarkista, että vastaanotin on hyvin kytketty ohjausyksikön pistokkeeseen "D".





Når du læser disse anvisninger, vil du se steder med ADVARSEL, FORSIGTIG, OBS! og BEMÆRK. Alle meddelelser har et bestemt formål. ADVARSEL er en sikkerhedsmeddelelse, der angiver risikoen for en farlig situation, som kan føre til slemme kvæstelser eller død, hvis den ikke undgås. FORSIGTIG er en sikkerhedsmeddelelse, som angiver risikoen for en farlig situation, som kan føre til mindre eller moderate kvæstelser, hvis den ikke undgås. FORSIGTIG kan også bruges til at advare mod usikker praksis. FORSIGTIG og ADVARSEL identificerer faren, angiver hvordan den skal undgås og gør opmærksom på den sandsynlige konsekvens, hvis faren ikke undgås. OBS! er en meddelelse om at undgå ejendomsskade. BEMÆRK angiver ekstra information, som kan være nyttigt ved udførelse af en procedure. **VÆR SIKKERHEDSBEVIDST UNDER ARBEJDET!**

 ADVARSEL		
		
<p>FARE FOR INDVIKLING MED DELE I BEVÆGELSE. Undladelse af at overholde disse instruktioner kan føre til alvorlige kvæstelser eller dødsfald.</p> <p>Sådan undgås beskadigelse af hænder og fingre:</p> <ul style="list-style-type: none"> • Hold altid hænder fri af wirekablet, krog-løkken, krog- og rulleklydsåbningen under montering, betjening og spoling ind eller ud. • Vær altid yderst forsigtig ved håndtering af krogen og wirekablet under spoling. • Brug altid vedlagte krogstrop, når wirekablet spoles ind eller ud, under montering eller betjening for at undgå beskadigelse af hænder eller fingre. • Altid holde køretøjet i syne under winching drift. • Bær altid kraftige læderhandsker, når håndtering af reb. 		

 ADVARSEL	
	
<p>KEMIKALIE- OG BRANDFARE Undladelse af at overholde disse instruktioner kan føre til alvorlige kvæstelser eller dødsfald.</p> <ul style="list-style-type: none"> • Fjern altid smykker og brug øjenbeskyttelse. • Læn aldrig ind over batteriet, når forbindelser foretages. • Bekræft altid at området er fri af brændstofsør, brændstofftanken, bremseslanger, elektriske ledninger, osv. under boring. • Før aldrig el-kabler: <ul style="list-style-type: none"> - Over skarpe kanter. - Gennem eller tæt ved dele i bevægelse. - Tæt ved dele, som bliver varme. • Isolér altid og beskyt alle blottede ledninger og elektriske klemmer. • Installér altid klemmestøvler som angivet i installationsinstruktionerne. 	

 ADVARSEL	
	
<p>FALD- ELLER KNUSNINGSAFARE Undladelse af at overholde disse instruktioner kan føre til alvorlige kvæstelser eller dødsfald.</p> <ul style="list-style-type: none"> • Betjen aldrig spillet med mindre end 5 vindinger reb omkring tromlen. Rebet kan løsne sig fra tromlen, da fastgørelsen på tromlen ikke er beregnet til at holde en belastning. • Brug aldrig et overliggende hejseværk til ophæng af en belastning. • Brug aldrig til at løfte eller flytte personer. 	

 FORSIGTIG
<p>FARE FOR INDVIKLING MED DELE I BEVÆGELSE Undladelse af at overholde disse instruktioner kan føre til mindre eller moderate kvæstelser.</p> <p>Almen sikkerhed:</p> <ul style="list-style-type: none"> • Vær altid bekendt med spillet: Tag dig tid til at læse og forstå vedlagte Installations- og betjeningsvejledning og Grundlæggende vejledning i spilteknikker, for at lære spillet og dets funktion at kende. • Betjen aldrig dette spil, hvis du er under 16 år. • Betjen aldrig dette spil, hvis du er påvirket af stoffer, spiritus eller medicin. • Overskrid aldrig spilllets eller wirekablets mærkekapacitet. Brug to linier med en løfteblok for at reducere belastningen på spillet. • Anvend aldrig spillet eller reb til bugsering. <p>Installationsikkerhed:</p> <ul style="list-style-type: none"> • Vælg altid et monteringssted, der er stærkt nok til at modstå spilllets maksimale trækcapacitet. • Brug altid fabriksgodkendte kontakter, fjernkontroller, tilbehør og monteringskomponenter. • Brug altid grad 5 eller bedre beslag. • Splejs aldrig bolte. • Brug aldrig bolte, som er længere end de fabriksvedlagte. Bolte, der er for lange, kan beskadige bund og / eller forhindre, at spillet bliver monteret forsvarligt. • Altid monteres spillet og fastgør krog til tampen loop, før du tilslutter den elektriske ledninger. • Placér altid rulleklydset med ADVARSEL-mærkatet på toppen. • Altid spole rebet på tromlen i den retning er angivet af spillet advarsel om spillet og / eller dokumentation. Dette er nødvendigt for automatisk bremse til at fungere korrekt. • Altid prestretch reb og respool under belastning før brug. Stramt sår reb mindsker chancerne for "bindende", som kan skade rebet.

 FORSIGTIG
<p>FARE FOR INDVIKLING MED DELE I BEVÆGELSE Undladelse af at overholde disse instruktioner kan føre til mindre eller moderate kvæstelser.</p> <p>Spilbetjeningsikkerhed:</p> <ul style="list-style-type: none"> • Efterse altid spilinstallationen, wirekablets og krogens tilstand før betjening af spillet. Trævlet, kinket eller beskadiget wirekabel skal udskiftes øjeblikkeligt. Løs eller beskadiget spilmontering skal korrigeres øjeblikkeligt. Udskift øjeblikkeligt en krog, som er beskadiget, bøjet eller forvredet. • Efterlad aldrig fjernkontrollen koblet til spillet under frispoling, rigning eller tomgang. • Wirekablet må ikke vikles ind i sig selv. Dette vil beskadige wirekablet. • Brug altid en chokerkæde, et chokerbånd af stål eller en træstammebeskytter på forankringen. • Fjern altid genstande, som kan forårsage interferens med sikker spilbetjening inden brug af spillet. • Tag dig altid god tid under rigning til træk med spillet. • Sørg altid for at den forankring, som vælges, kan modstå belastningen, og at stroppen eller kæden ikke vil glide. • Frikoblingen må ikke aktiveres eller udløses, hvis spillet er belastet, wirekablet er spændt eller wirekabeltromlen er i bevægelse. • Undgå at berøre wirekablet eller krogen, når de er under spænding eller belastning. • Rør aldrig ved wirekablet eller krogen, når en anden person er ved kontrolkontakten eller under betjening af spillet. • Hold altid afstand fra wirekabel og last under betjening. • Altid være opmærksom på stabiliteten af køretøj og last i løbet af spillet arbejde. Alert tilskuere af alle ustabile tilstand. • Brug aldrig et spil for at sikre en belastning.

FORSIGTIG

FARE FOR INDVIKLING MED DELE I BEVÆGELSE

Undladelse af at overholde disse instruktioner kan føre til mindre eller moderate kvæstelser.

Spilbetjeningsikkerhed:

- Hold altid fjernkontrollens ledning fri af tromlen, wirekablet og rigning. Undersøg for revner, klemningspunkter, trævledere kabler eller løse forbindelser. Skift ud hvis beskadiget.
- Passér altid fjernkontrollen gennem et vindue for at undgå klemning af ledningen i døren, når fjernkontrollen bruges inde i køretøjet.
- Efterlad aldrig fjernbetjening, hvor det kan aktiveres under fri kø, rigning, eller når spillet ikke er i brug.

FORSIGTIG



FARE FOR INDVIKLING MED DELE I BEVÆGELSE

Undladelse af at overholde disse instruktioner kan føre til mindre eller moderate kvæstelser.

- Brug altid en krog med en lås.
- Altid sikre hook låsen er lukket og ikke understøttelse af byrden.
- Belast aldrig spidsen af krogen eller låsen. Belast kun midten af krogen.
- Brug aldrig en krog, hvis halsåbning er forøget, eller hvis spids er bøjet eller forvredet.

FORSIGTIG



SKÆRINGS- OG FORBRÆNDINGSFARE

Undladelse af at overholde disse instruktioner kan føre til mindre eller moderate kvæstelser.

Sådan undgås beskadigelse af hænder og fingre:

- Brug altid stærke læderhandsker under håndtering af et wirekabel.
- Lad aldrig wirekabel glide gennem hænderne.
- Vær altid opmærksom på mulige, varme overflader på spilmotoren, tromlen eller wirekablet under eller efter brug af spillet.

BEMÆRK

UNDGÅ SPIL- OG UDSTYRSBESKADIGELSE

- Undgå altid uafbrudte træk til siden, hvilket kan stable wirekabel op på den ende side af tromlen. Dette kan beskadige wirekablet eller spillet.
- Sørg altid for at frikoblingen er helt i indgreb eller udløst.
- Spillet må aldrig bruges til at slæbe andre køretøjer. Stødbelastninger kan midlertidigt overskride wirekablets og spillets kapacitet.
- Altid undgå fodring reb ud i kraft til udvidet afstande. Dette medfører overskydende varme og slid på motor og bremse.
- Vær altid forsigtig med ikke at beskadige rammen, når køretøjet forankres under betjening af spillet.
- Wirekablet må aldrig "joggles" (køres langsomt) under belastning. Stødbelastninger kan midlertidigt overskride wirekablets og spillets kapacitet.
- Brug aldrig spillet til at fastholde en belastning under transport.
- Sænk aldrig spillet ned i vand.
- Fjernkontrollen skal altid opbevares i et beskyttet område, som er rent og tørt.
- Altid dobbelt linje eller vælg fjern forankringstekst punkt, når rigning. Dette maksimerer trække strøm og undgå at overbelaste spillet.
- Aldrig montere modtageren i nærheden af dele, der bliver varme.
- Aldrig montere modtager ved siden af batteriet.

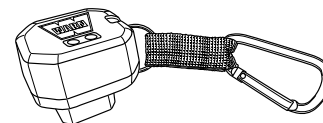
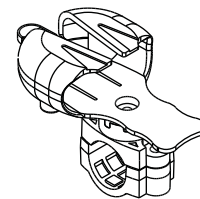
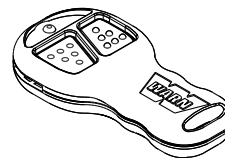
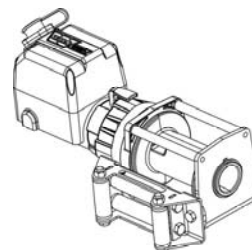
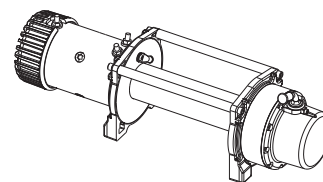

OVERSIGT

Med WARN trådløs kontrol kan du betjene spillet vha. en trådløs håndholdt fjernbetjening. Det trådløse kontrolsystem er integreret med en standard spilkontrolpakke, så operatøren enten kan bruge fjernstyring eller de ledningsforbundne kontroller .

Hvis det trådløse system skal bruges, skal operatøren først aktivere systemet ved at nedtrykke og holde begge knapper på fjernbetjeningen i 3 sekunder. Den GRØNNE indikatorlampe på fjernbetjeningen tændes, når systemet er aktivt og klar til brug. Deaktiver systemet ved at trykke samtidigt på begge knapper på den trådløse sender og holde knapperne nede i 3 sekunder, indtil den GRØNNE lampe slukkes.

Efter 2 minutter uden betjening deaktiveres det trådløse system.

SIKKERHED

Inden montering af spil og spilkontrolsystem skal du læse og følge alle monterings- og sikkerhedsinstruktioner. Pas altid på ved arbejde med elektricitet og husk, at kontrollere, at der ikke er blottagte elektriske forbindelser, inden du sætter strøm til spil-kredsløbet.

SPECIFIKATIONER:

Reservedelsnumre for det komplette system:
PN 90287 - Trådløs kontrol opgraderingssæt
(Vrachtwagen/ Hjälpemiddel)

Transmissionsområde:
Oppe til 27 m

Modtagerens driftsspænding:
12 til 24 VDC

Modtagerens sikringstype og strømforbrug:
ATC 7.5 amp

Batterier til fjernbetjening:
to alkaline, 12 volt, type 23

TRÅDLØS KONTROL SÆTTET OMFATTER:

Trådløs modtager (1)

Trådløs sender (1)

Hylster (1)

TRIN 1: MONTER ALLE SPILKOMPONENTER

Monter først spillet og kontrolpakken. Monter derefter det trådløse kontrolsystem.

Placeringen af disse komponenter kan være anderledes end på illustrationen, afhængig af køretøjsmærke og model. Læs og forstå instruktionerne, så du kan vælge egnede monteringssteder.

Modtager

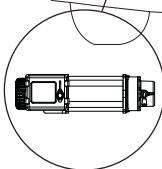
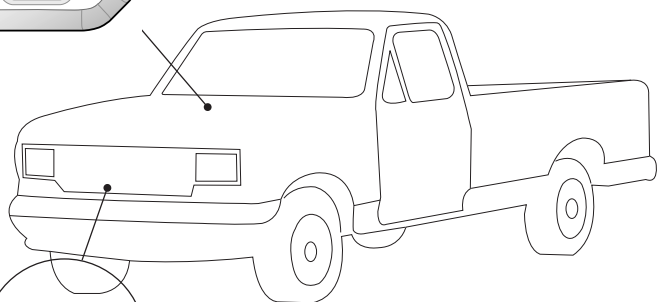
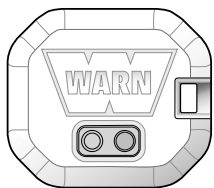

Winch

Modtager

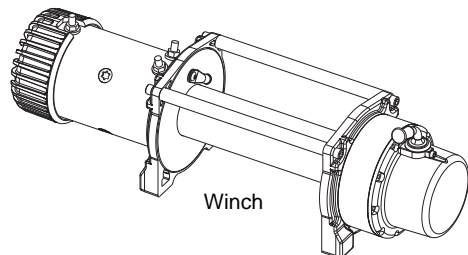
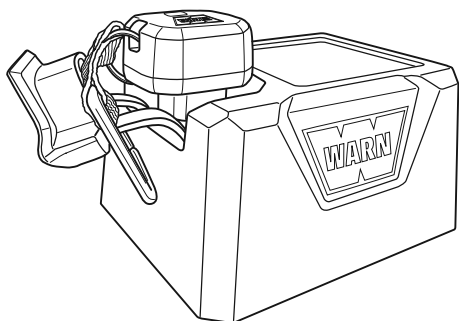

Winch

! ADVARSEL

**SÅDAN UNDGÅS ALVORLIGE
KVÆSTELSER ELLER DØD PÅ
GRUND AF EKSPLODERE:**

- Lave ikke bor i luft akvarium.
- Efterprøve den område er slette hale den oplæbning placering i nærværelse af bor.

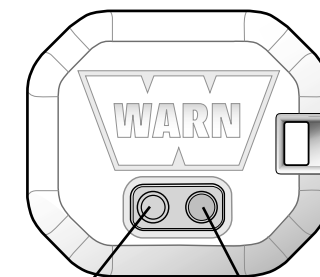

Programmerings-LED

Programmeringsknap

TRIN 2: MONTER MODTAGEREN

Vor een juiste werking moet de ontvanger correct worden bevestigd. De ontvanger moet op het bedieningspakket worden gemonteerd zodat u toegang tot de programmeerknop hebt.

Monteringstrin:

1. Bevestig de retentiebånd die in de set is meegeleverd aan de zijkant van de ontvanger (zie afbeelding).

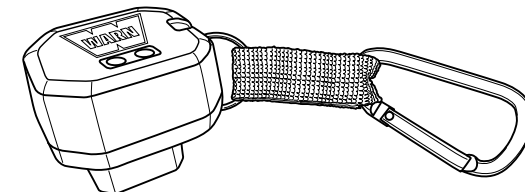

2. Sluit de draadloze ontvanger aan op de 'D'-aansluiting van het bedieningspakket.

3. Sluit de karabijnhaak om de 'D'-afdekaansluiting voor beveiliging als de ontvanger losraakt.

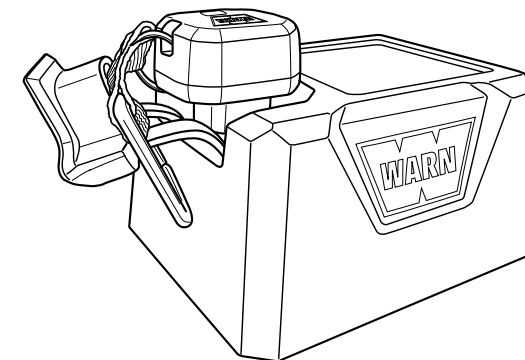

4. Verwijder de ontvanger uit de lier wanneer deze niet wordt gebruikt.

ADVARSEL

SÅDAN UNDGÅS ALVORLIGE KVÆSTELSER ELLER DØDSFALD:

- Vær altid forsigtig ved bevægelse eller flytning af bilens kontroller, så de ikke kommer til at forhindre sikker brug af spil eller bil. Vælg et monteringssted, der giver plads til alle køretøjets kontroller.
- Forsøg aldrig at gå udenom modtageren ved at tilslutte kontakterne direkte til kontaktboksen.

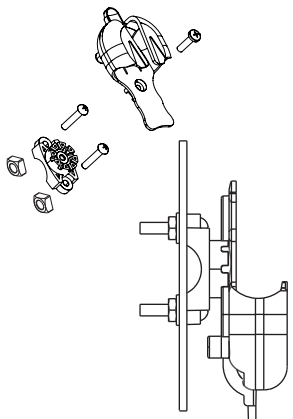

FORSIGTIG

VÆR ALTID BEKENDT MED SPILLET:

Tag dig tid til at læse og forstå vedlagte Installations- og betjeningsvejledning og Grundlæggende vejledning i spilteknikker, for at lære spillet og dets funktion at kende.

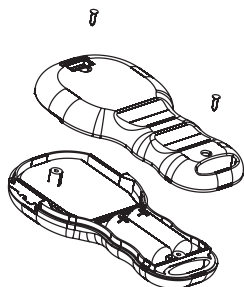

TRIN 3: MONTER HYLSTRET

- Find et egnet monteringssted til hylstret. Hylstret kan monteres på en stander eller en flad overflade.
- Hylsterklemmen skal monteres inden samling.
- Monter ikke hen over slanger, kabler eller ledninger.
- Saml hylstret som vist. Hylstret kan vendes i en af otte positioner.

TRIN 4: SYSTEMKONTROL

1. Kontroller, at spillet fungerer korrekt vha. standardfjernbetjeningen. Wirekablet skal kunne spole ind og ud i den retning, der er angivet på omskifteren. Hvis spillet fungerer korrekt, kan du fortsætte med næste trin. Ellers udføres fejlfinding.
2. Nedtryk og hold begge knapper på den trådløse fjernbetjening, indtil den GRØNNE indikatorlampe tændes. Det trådløse system er nu aktivt og klar til brug.
3. Ved at trykke på knapperne på fjernbetjeningen kan du nu kontrollere, at spillet kan køres ind og ud.

UDSKIFTNING AF BATTERIER

Hvis indikatorlampen på fjernbetjeningen blinker RØDT under brug af spillet, er batteriniveauet lav, og batteriet skal udskiftes.

1. Fjern de to skruer i fjernbetjeningen.
2. Adskil top og bund på fjernbetjeningen vha. en mønt eller en skruetrækker.
3. Udtag de gamle batterier og bortskaf dem i henhold til lokale miljøkrav.
4. Isæt nye alkaline-batterier som vist, med de positive terminaler imod kontakterne. Bland ikke nye og gamle batterier.
5. Saml de øverste og nederste dele, idet det sikres, at de snapper sammen, og at gummitætningen forbliver intakt.
6. Fastgør de to skruer.

Dette WARN trådløse kontrolsystem er designet til at minimere interferens fra andre radiokilder.

FORSIGTIG

SÅDAN UNDGÅS MINDRE ELLER MODERATE KVÆSTELSER:

- Vær altid opmærksom på, at forhindringer og andre radiotransmissionssystemer kan påvirke ydelsen.
- Sørg altid for, at den matchende WARN-sender er tættere på sin modtager end andre sendere under arbejde med spillet.

FORSIGTIG

SÅDAN UNDGÅS MINDRE ELLER MODERATE KVÆSTELSER:

- Brug altid den trådførte fjernkontrol, når spillet "jogges" intermitterende.

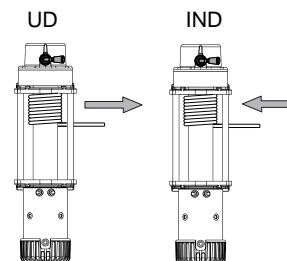

BRUG

Aktiveringssekvens:

1. Aktiver systemet ved at trykke samtidigt på begge knapper og holde dem nede i 3 sekunder, indtil den GRØNNE lampe tændes.
2. Spillet er nu klar til brug.
3. Tryk på IN eller OUT knappen efter behov.

Deaktiveringssekvens:

1. Deaktiver systemet ved at trykke samtidigt på begge knapper på den trådløse sender og holde knapperne nede i 3 sekunder, indtil den GRØNNE lampe slukkes.

LED-indikatorlampe

Fast GRØN - systemet er aktivt og klar til brug

Fast RØD - spil på ved ind eller ud

Blinkende RØD under brug af spillet - lav batteristand

LED-indikatorlampe

Træk ind

Slip ud

Tryk og hold knapperne i 3 sekunder for at aktivere det trådløse system.

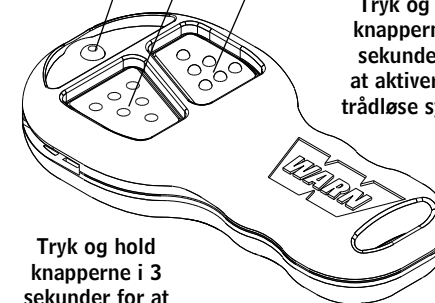

Tryk og hold knapperne i 3 sekunder for at deaktivere det trådløse system.

FEJLFINDING

Hvis spillet ikke trækkes ind eller ud når der trykkes på fjernbetjeningsknapperne:

1. Kontroller, at det trådløse system er blevet aktiveret (GRØN LED på fjernbetjening er TÆNDT).
2. Controleer of de ontvanger stevig is aangesloten op de 'D'-aansluiting van het bedieningspakket.

PROGRAMMERING AF MODTAGEREN

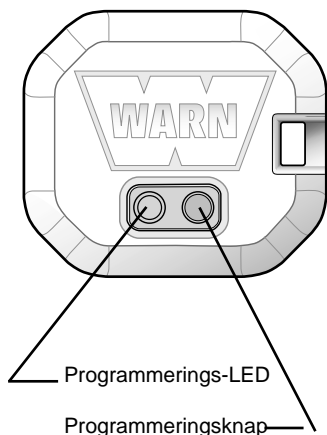

Fjernbetjeningen (senderen) er fra fabrikken programmeret til at kommunikere med din specifikke modtager. Under normale omstændigheder vil omprogrammering ikke være nødvendig. En eventuel omskiftnings-fjernbetjening skal imidlertid omprogrammeres, så den kan kommunikere med din modtager. Brug denne procedure:

1. Sørg for, at systemet er korrekt installeret og tilsluttet.
2. Aktiver den nye fjernbetjening ved at trykke på og holde begge knapper på fjernbetjeningen, indtil den GRØNNE GREEN LED tændes.
3. Tryk på og hold modtagerens programmeringsknop i mindst fem (5) sekunder, indtil den RØDE LED på modtageren tændes og forbliver tændt.
4. Slip programmeringsknappen.
5. Tryk på SLIP UD-knappen på fjernbetjeningen i mindst et (1) sekund, indtil den RØDE LED på modtageren slukkes. Programmeringen er nu færdig.

BEMÆRK: Kun én fjernbetjening kan programmeres for hver modtager.

GARANTI

Se det garantikort, der er vedlagt spillet.

RESERVEDELSNUMRE

Bestillingsinformation: Reservedele kan bestilles hos den lokale forhandler eller distributør.

Reservepartsnummer	Beskrivelse
BESTILLINGSNR 90289	Modtagermodul
BESTILLINGSNR 74524	Hylster
BESTILLINGSNR 74520	Udskiftningssender (Fjernbetjening)

Ovenstående liste repræsenterer de hyppigst anvendte udskiftningsdele. Du kan få en fuldstændig liste over reservedele og servicedele. Forhør dig hos din autoriserede WARN-forhandler eller på web: www.warn.com

! ADVARSEL

SÅDAN UNDGÅS ALVORLIGE KVÆSTELSER ELLER DØDSFALD:

- Forsøg aldrig at foretage service på komponenter inden i senderen eller modtageren.
- Rådfør altid med et autoriseret WARN-servicecenter mht. service eller garanti.

PRECAUÇÕES GERAIS DE SEGURANÇA



Ao ler estas instruções encontrará ADVERTÊNCIA, CUIDADOS, AVISOS e OBSERVAÇÕES. Cada mensagem tem um propósito específico. Os ADVERTÊNCIA são mensagens de segurança que indicam uma situação potencialmente perigosa, a qual, se não for evitada, pode resultar em ferimentos graves ou morte. As CUIDADOS são mensagens de segurança que indicam uma situação potencialmente perigosa, a qual, se não for evitada, pode resultar em ferimentos de gravidade mínima ou moderada. As CUIDADOS também podem ser usadas para alertar contra práticas perigosas. As ADVERTÊNCIA e CUIDADOS identificam o perigo, indicam como o evitar e aconselham relativamente às eventuais consequências se este não for evitado. As mensagens de AVISOS destinam-se a chamar a atenção para evitar danos materiais. As OBSERVAÇÕES são informação adicional que o ajudam a completar um procedimento.

POR FAVOR TRABALHE COM SEGURANÇA!

! ADVERTÊNCIA



PERIGO DE ENREDAMENTO EM PEÇAS EM MOVIMENTO

A não observância destas instruções pode provocar ferimentos graves ou mortais.

Para evitar ferimentos nas mãos ou nos dedos.

- Mantenha sempre as mãos longe do cabo, do laço do gancho, do gancho e da abertura do guia do cabo durante a instalação e funcionamento do guincho e durante o enrolamento ou desenrolamento do cabo.
- Tenha sempre o maior cuidado ao lidar com o gancho e o cabo de aço durante as operações de bobinagem.
- Utilize sempre a cinta do gancho fornecida, quando bobinar ou desbobinar o cabo durante a instalação e funcionamento.
- Mantenha-se sempre atento ao veículo durante o funcionamento do guincho.
- Use sempre luvas de cabedal grossas quando utilizar o cabo de aço.

! ADVERTÊNCIA



PERIGO DE INCÊNDIO E DE ACIDENTE COM PRODUTOS QUÍMICOS

A não observância destas instruções pode provocar ferimentos graves ou mortais.

- Retire sempre as jóias e usar protecção para os olhos.
- Nunca se incline sobre a bateria ao efectuar as ligações.
- Durante o processo de perfuração, verifique sempre se a área se encontra desobstruída de tubos de combustível, do depósito de combustível, de circuitos de travagem, de fios eléctricos, etc.
- Nunca fazer passar cabos eléctricos:
 - Sobre elementos cortantes.
 - Através ou próximo de peças em movimento.
 - Próximo de peças que possam aquecer.
- Isole e proteja sempre todos os fios e terminais eléctricos expostos.
- Instale sempre protecções de terminais, conforme indicado nas instruções de instalação.

! ADVERTÊNCIA



PERIGO DE QUEDA OU ESMAGAMENTO

A não observância destas instruções pode provocar ferimentos graves ou mortais.

- Nunca opere o guincho com menos de 5 voltas de cabo metálico à volta do tambor. O cabo pode soltar-se do tambor, dado que a ligação do cabo ao tambor não foi concebida para manter uma carga.
- Nunca utilizar o guincho como grua vertical nem para suspender cargas.
- Nunca utilizar o guincho para içar ou transportar pessoas.



CUIDADO

PERIGO DE ENREDAMENTO EM PEÇAS EM MOVIMENTO

A não observância destas instruções pode provocar ferimentos ligeiros ou moderados.

Regras gerais de segurança:

- Procure sempre familiarizar-se com o funcionamento do guincho. Leia completa e atentamente o Manual de instalação e funcionamento do guincho bem como o das técnicas de base do seu funcionamento para se familiarizar com o instrumento e respectivo funcionamento.
- Nunca trabalhe com o guincho se tiver menos de 16 anos de idade.
- Nunca trabalhe com este guincho se estiver sob o efeito de narcóticos, álcool ou medicamentos.
- Nunca exceda a capacidade nominal do guincho ou do cabo indicada na ficha de dados do produto. Um cabo duplo com roldana ajuda a reduzir a carga do guincho.
- Nunca utilize o guincho ou o cabo de aço para operações de reboque.

Medidas de segurança relativas à instalação:

- Escolha sempre um local de montagem suficientemente forte para suportar a capacidade máxima de tracção do seu guincho.
- Utilize sempre ferragens, componentes e acessórios de montagem homologados pelo fabricante.
- Utilize sempre ferragens de categoria 5 ou superior.
- Nunca solde os parafusos de fixação.
- Tenha sempre cuidado quando usar parafusos mais compridos do que os fornecidos pelo fabricante. Os parafusos demasiadamente longos podem danificar a base e/ou impedir que o guincho seja montado de forma segura.
- Monte sempre o guincho e prenda o gancho ao laço da extremidade do cabo antes de efectuar a ligação eléctrica.
- Colocar sempre o cabo guia com a etiqueta "AVISO" na parte superior.
- O cabo de aço deve ser sempre enrolado no tambor no sentido de rotação indicado na etiqueta de aviso do guincho e/ou documentação. Isso é necessário para que o travão automático funcione correctamente.
- Estique sempre o cabo de aço previamente e volte a bobiná-lo sob tensão antes de o utilizar. O cabo de aço enrolado sem folgas reduz as hipóteses de formação de "nós" que podem vir a danificá-lo.



CUIDADO

PERIGO DE ENREDAMENTO EM PEÇAS EM MOVIMENTO

A não observância destas instruções pode provocar ferimentos ligeiros ou moderados.

Medidas de segurança do guincho:

- Inspeccione sempre o cabo de aço, o gancho e as eslingas antes de pôr o guincho em funcionamento. Os componentes danificados devem ser substituídos antes do funcionamento. Proteja as peças contra danos.
- Nunca deixe o comando à distância ligado ao guincho durante a bobinagem em "roda livre", na montagem, ou quando o guincho estiver inactivo.
- Nunca prenda o cabo a si próprio. Isso pode danificá-lo.
- Utilize sempre uma corrente ou cabo com nó correição ou uma protecção de troncos de árvore na fixação.
- Retire sempre qualquer elemento ou obstáculo que possa interferir na segurança do funcionamento do guincho.
- Demore o tempo necessário a uma montagem adequada ao funcionamento do guincho.
- Certifique-se sempre de que a fixação escolhida suporta a carga e de que a cinta ou corrente não desliza.
- Nunca engate nem desengate a embraiagem se o guincho se encontrar sob carga, o cabo de aço estiver sob tensão ou o tambor se encontrar em movimento.
- Nunca toque no cabo de aço ou no gancho enquanto estiverem sob tensão ou sob carga.
- Nunca toque no cabo ou no gancho quando outra pessoa estiver a utilizar o painel de controlo ou durante o funcionamento do guincho.
- Mantenha-se sempre afastado do cabo de aço e da carga e afaste as outras pessoas enquanto trabalha com o guincho.
- Esteja sempre atento à estabilidade do veículo e da carga durante o funcionamento do guincho. Chame a atenção de todas as pessoas presentes para quaisquer condições instáveis.
- Nunca utilize um guincho para atar uma carga.



CUIDADO

PERIGO DE ENREDAMENTO EM PEÇAS EM MOVIMENTO

A não observância destas instruções pode provocar ferimentos ligeiros ou moderados.

Medidas de segurança do guincho:

- Mantenha sempre o fio condutor do comando à distância afastado do tambor, do cabo de aço e da montagem. Verifique se existem rachas, compressões, cabos danificados ou ligações soltas. Substitua o comando à distância quando danificado.
- Passe sempre o cabo do comando à distância através de uma janela para evitar que o fio fique trilhado na porta, quando usar o comando à distância dentro de um veículo.
- Nunca deixe o comando à distância onde possa ser activado durante o processo de bobinagem em "roda livre", na montagem, ou quando o guincho não estiver a ser utilizado.



CUIDADO



PERIGO DE ENREDAMENTO EM PEÇAS EM MOVIMENTO

A não observância destas instruções pode provocar ferimentos ligeiros ou moderados.

- Utilize sempre o gancho com uma lingueta de segurança.
- Certifique-se sempre de que a lingueta de segurança do gancho esteja fechada e de que não está a suportar qualquer carga.
- Nunca aplique a carga na ponta ou na lingueta de segurança do gancho. Aplique a carga apenas no centro do gancho.
- Nunca utilize um gancho cuja abertura tenha aumentado ou cuja ponta se encontre dobrada ou torcida.



CUIDADO



PERIGO DE CORTES E QUEIMADURAS

A não observância destas instruções pode provocar ferimentos ligeiros ou moderados.

Para evitar ferimentos nas mãos ou nos dedos:

- Use sempre luvas de cabedal grossas quando utilizar o cabo de aço.
- Nunca deixe que o cabo de aço lhe escorregue das mãos.
- Deve estar sempre atento à possibilidade de haver superfícies quentes no motor do guincho, no cabo de aço ou no tambor durante ou após a utilização do guincho.

AVISO

EVITE DANOS NO GUINCHO E NO EQUIPAMENTO

- Evite sempre as tracções laterais que podem originar o amontoar do cabo de aço numa das extremidades do tambor. Isso pode danificar o cabo de aço ou o guincho.
- Certificar-se sempre de que a embraiagem se encontra completamente engatada ou desengatada.
- Nunca utilize o guincho para rebocar outros veículos ou objectos. As cargas repentinas podem exceder momentaneamente a capacidade do cabo de aço e do guincho.
- Evite sempre "desenrolar totalmente" o cabo de aço durante grandes distâncias. Isso causa aquecimento e desgaste excessivos no motor e no travão do guincho.
- Tenha sempre muito cuidado para não danificar o chassis quando ancorar a um veículo durante o funcionamento do guincho.
- Nunca "abane" o cabo de aço quando estiver sob carga. As cargas repentinas podem exceder momentaneamente a capacidade do cabo de aço e do guincho.
- Nunca utilize o guincho para segurar uma carga durante o transporte.
- Nunca submirja o guincho em água.
- Guarde sempre o comando à distância numa área protegida, limpa e seca.
- Dobre sempre a linha ou seleccione um ponto de ancoragem distante quando efectuar a montagem. Isso maximiza a potência de tracção e evita a sobrecarga do guincho.
- Nunca montar o receptor próximo de peças que possam aquecer.
- Nunca monte o receptor próximo da bateria.

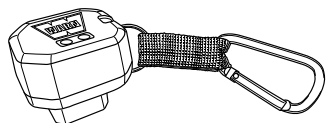
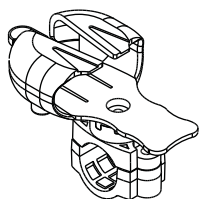
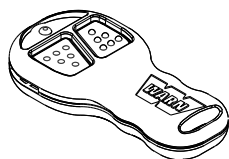
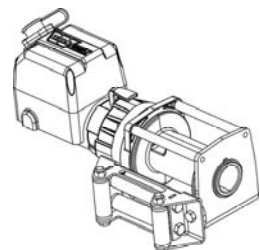
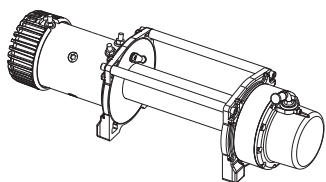

NOÇÕES GERAIS

O comando sem fios WARN oferece a possibilidade de se operar o guincho usando um comando manual à distância sem fios. O sistema de comando sem fios está integrado num pacote-padrão de comandos do guincho padrão, dando a possibilidade ao operador de usar qualquer dos comandos, com ou sem fios, em qualquer altura.

Para usar o sistema sem fios, o operador começa por activar o sistema premindo e mantendo premidos durante 3 segundos os dois botões do comando à distância sem fios.

A luz indicadora VERDE do comando manual à distância acende-se quando o sistema está activo e pronto a ser utilizado. Desactive o sistema, premindo simultaneamente os dois botões do transmissor sem fios e mantendo-os premidos durante 3 segundos até que a luz indicadora VERDE se apague.

Após 2 minutos de inactividade, o sistema sem fios fica desactivado.

SEGURANÇA

Leia atentamente e siga todas as instruções de montagem e segurança quando instalar o guincho e o respectivo sistema de comando. Tenha sempre cuidado ao trabalhar com electricidade e não se esqueça de verificar se existem ligações eléctricas expostas antes de activar o circuito do guincho.

ESPECIFICAÇÕES

Referência das peças para o sistema completo:
Ref. 90287 - Kit de actualização do comando sem fios (Camião/ Utilitário)

Limites de transmissão:
Até 27 m

Voltagem de funcionamento do receptor:
12 a 24 V CC

Tipo de fusível do receptor e classificação actual:

ATC de 7,5 amperes

Baterias para o comando manual à distância:
2 pilhas alcalinas, 12 V, tipo 23

COMANDO SEM FIOS O KIT INCLUI:

- Receptor sem fios (1)
- Transmissor sem fios (1)
- Dispositivo de suporte (1)

PASSO 1: MONTE TODOS OS COMPONENTES DO GUINCHO

Primeiro, instale o guincho e o pacote de comandos. Seguidamente, instale o sistema do comando sem fios.

A localização destes componentes pode ser diferente da representada na ilustração, dependendo da marca e modelo do veículo. Leia com atenção e compreenda as instruções para seleccionar os locais de montagem apropriados.

Receptor

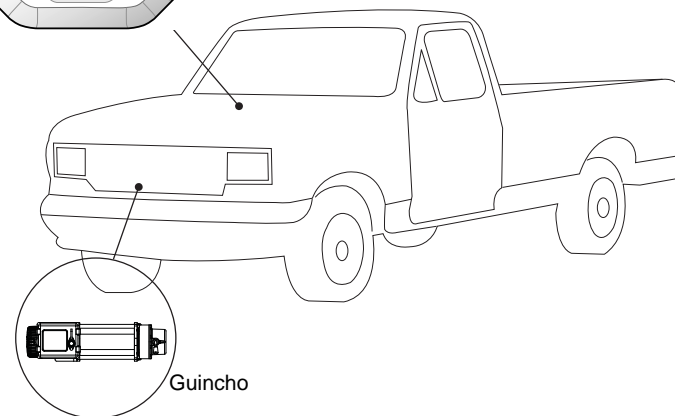
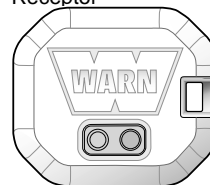

Guincho

Receptor

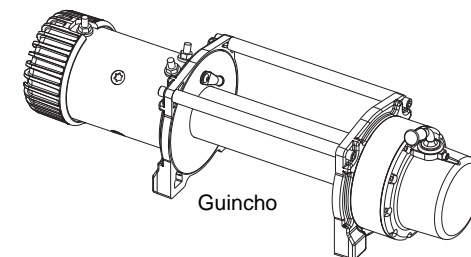
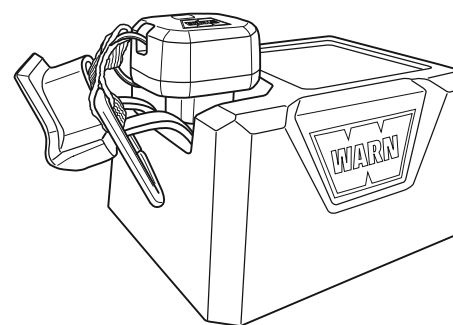

Guincho

⚠️ ADVERTÊNCIA

PARA EVITAR FERIMENTOS GRAVES OU MORTE POR EXPLOSÃO:

- Não perfure em tanque de gasolina..
- Verifique-se a área está claro atrás da situação de montagem antes de perfurar.

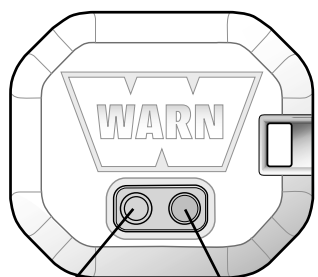

LED de programação

Botão de programação

PASSO 2: MONTE O RECEPTOR

O receptor precisa ser instalado corretamente para funcionar de maneira adequada. O receptor precisa ser montado no sistema de controle, de modo que permita o acesso ao botão de programação.

Passos da montagem:

1. Prenda a correia de retenção fornecida no kit na lateral do receptor, como mostrado na figura.

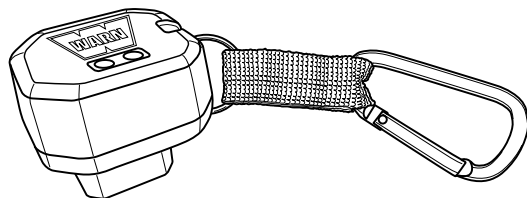

2. Ligue o receptor sem fio no plug "D" do sistema de controle.
3. Enrole o mosquetão em torno da tampa do plug "D", para mantê-lo preso caso o receptor venha a se desligar.

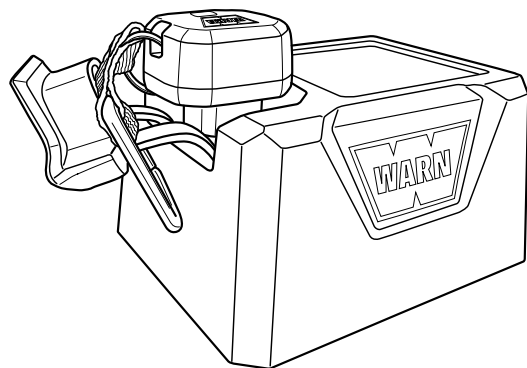

4. Remova o receptor do guincho quando não o estiver usando.

⚠️ ADVERTÊNCIA

PARA EVITAR FERIMENTOS GRAVES OU MORTAIS:

- Tenha sempre muito cuidado durante o deslocamento ou reposicionamento de quaisquer comandos do veículo para não prejudicar o funcionamento seguro do guincho ou do veículo. Seleccione uma posição de montagem que permita espaço livre para todos os comandos do veículo.
- Nunca ignore o receptor, ligando os interruptores directamente ao contactor.

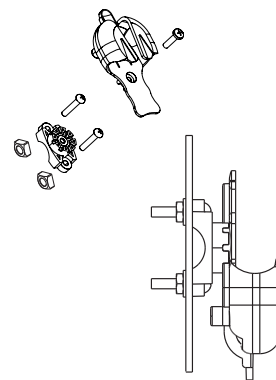

PASSO 3: MONTE O DISPOSITIVO DE SUPORTE

- Seleccione um local apropriado para montar o dispositivo de suporte. O dispositivo de suporte pode ser montado numa haste ou sobre uma superfície plana.
- O grampo do dispositivo de suporte tem de ser montado antes da montagem da unidade.
- Não montar sobre mangueiras, cabos ou fios eléctricos.
- Monte o dispositivo de suporte segundo a ilustração. O dispositivo de suporte pode ser orientado em qualquer das oito posições.

PASSO 4: VERIFICAÇÃO DO SISTEMA

1. Verifique o funcionamento correcto do guincho usando um comando à distância padrão. O cabo de aço deve enrolar-se e desenrolar-se na direcção indicada no interruptor. Se o guincho funcionar correctamente, continue para o passo seguinte. Caso contrário, recorra à "resolução de problemas".
2. Prima e mantenha premidos os dois botões do comando manual à distância sem fios até que a luz indicadora VERDE se acenda. O sistema sem fios encontra-se agora activado e pronto a ser utilizado.
3. Premindo os botões do comando à distância, pode verificar se o guincho ENROLA e DESENROLA o cabo como deve ser.

SUBSTITUIÇÃO DAS BATERIAS

Se a luz indicadora do comando manual à distância ficar em VERMELHO intermitente durante o funcionamento do guincho, isso significa que as baterias estão fracas e devem ser substituídas.

1. Retire os dois parafusos do comando manual à distância.
2. Separe as secções superior e inferior do comando à distância com uma moeda ou a chave de parafusos.
3. Remova as baterias usadas e elimine-as de acordo com os regulamentos ambientais locais em vigor.
4. Introduza novas baterias alcalinas, conforme indicado na ilustração, com os terminais positivos virados para os interruptores. Não misture baterias novas com baterias usadas.
5. Junte as secções superior e inferior certificando-se de que se encaixam uma na outra e de que a vedação de borracha permanece intacta.
6. Prenda com os dois parafusos.

⚠️ CUIDADO

PROCURAR SABER SEMPRE COMO FUNCIONA O SEU GUINCHO:

Ler com atenção o Manual de Instruções que acompanha o guincho e o Manual Básico de Técnicas de Funcionamento do Guincho para compreender muito bem o guincho e seu funcionamento.

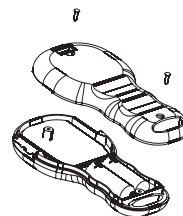

Este sistema de comando sem fios WARN foi concebido para minimizar a interferência de outras fontes de rádio.

! CUIDADO

Para evitar ferimentos menores ou moderados:

- Tenha sempre em conta que certos obstáculos e outras fontes de transmissão de rádio podem afectar o desempenho do seu sistema.
- Certifique-se sempre de que o correspondente transmissor WARN se encontra mais próximo do receptor do que outros transmissores utilizados durante o funcionamento do guincho.

! CUIDADO

Evitar ferida moderada e propriedade estragar:

- Utilize sempre do comando à distância com fio quando activar o guincho intermitentemente.

DESENROLAMENTO

ENROLAMENTO

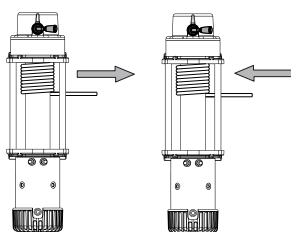

FUNCIONAMENTO

Para ligar:

1. Active o sistema, premindo simultaneamente os dois botões do transmissor sem fios e mantendo-os premidos durante 3 segundos até que a luz indicadora VERDE se acenda.
2. O sistema do guincho encontra-se agora operacional.
3. Prima o botão IN (enrolamento) ou OUT (desenrolamento), conforme necessário.

Para desligar:

1. Desactive o sistema, premindo simultaneamente os dois botões do transmissor sem fios e mantendo-os premidos durante 3 segundos até que a luz indicadora VERDE se apague.

Luz indicadora LED
VERDE fixo - sistema activado e pronto a ser utilizado.
VERMELHO fixo – guincho a enrolar ou a desenrolar
VERMELHO intermitente durante o funcionamento do guincho – bateria fraca



RESOLUÇÃO DE PROBLEMAS

Se o guincho não enrolar ou desenrolar quando premidos os botões do comando à distância:

1. Verifique se o sistema sem fios foi activado (a luz indicadora VERDE do comando à distância deve estar ACESA).
2. Verifique se o receptor está ligado com firmeza no plug "D" do sistema de controle.

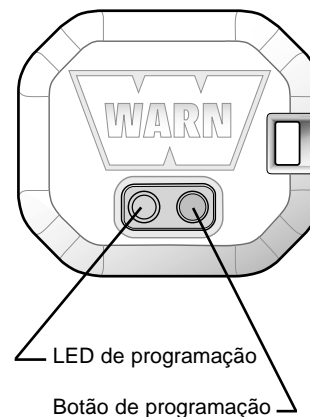

PROGRAMAÇÃO DO RECEPTOR

O comando manual à distância (transmissor) vem programado de fábrica para comunicar com o seu receptor específico. Em circunstâncias normais, não é necessário efectuar a programação. No entanto, qualquer comando à distância de substituição terá que ser programado para comunicar com o seu receptor. Adopte o seguinte procedimento:

1. Certifique-se de que o sistema se encontra instalado e ligado correctamente.
2. Active o novo comando à distância, premindo e mantendo premidos os dois botões do comando manual sem fios até que a luz indicadora VERDE se acenda.
4. Prema e mantenha premido o botão de programação do receptor durante, pelo menos, cinco (5) segundos até que a luz indicadora VERMELHA do receptor se acenda e permaneça acesa.
5. Soltar o botão de programação.
6. Prima o botão OUT (DESENROLAMENTO) do comando à distância durante, pelo menos, um (1) segundo até que a luz indicadora VERMELHA do receptor se apague. A programação encontra-se concluída.

OBS: Apenas se pode programar um comando à distância para cada receptor.

! ADVERTÊNCIA

PARA EVITAR FERIMENTOS GRAVES OU MORTAIS:

- Nunca tente prestar serviço nos componentes que se encontram dentro do transmissor ou do receptor.
- Consulte sempre uma estação de serviço autorizada da WARN, para receber assistência técnica ou informações sobre a garantia.

GARANTIA

Consulte a folha da garantia que veio juntamente com o guincho para obter mais informações.

REFERÊNCIAS DAS PEÇAS DE SUBSTITUIÇÃO

Informações sobre encomendas: As peças podem ser obtidas através do distribuidor ou concessionário local.

Referência da peça	Descrição
Ref. 90289	Módulo do receptor
Ref. 74524	Dispositivo de suporte
Ref. 74520	Transmissor de substituição (À distância)

A lista acima apresenta as peças de substituição que são geralmente mais solicitadas. Encontra-se disponível uma lista completa de peças de substituição e de manutenção. Verifique junto do concessionário autorizado da WARN ou na internet em: www.warn.com

